

Operadores de puerta Obermatic



ASSA ABLOY



Inteligencia en movimiento



Los operadores de puerta batiente OBERMATIC proporcionan comodidad y funcionalidad en situaciones en las que abrir manualmente las puertas supone un inconveniente o un esfuerzo costoso. Es la opción recomendada en entornos donde la puerta debe abrirse sin contacto por razones de

higiene, urgencia o simple comodidad.

También es el mejor aliado para puertas de acceso en edificios públicos o puertas RF de gran tránsito. Y en ambientes climatizados o presurizados, un protagonista imprescindible para el ahorro energético.

Soluciones de motorización para todas las situaciones

Tanto si se trata de una puerta de interior o exterior, una vía de escape o una puerta RF, en todos los casos OBERMATIC tiene la solución adecuada.

El sonido del silencio

La nueva generación de operadores automáticos OBERMATIC se han diseñado para pasar desapercibidos, funcionando con extrema suavidad y en el más absoluto silencio, como el OBM303, insustituible en bibliotecas, auditorios, o teatros.



Seguridad

Quando se trata de obtener la máxima comodidad y fluidez en la salida, sin perder un ápice de seguridad anti-intrusión, los operadores OBERMATIC encuentran sus aliados naturales en las cerraduras motorizadas TEL630 y TEL620, así como en las electromagnéticas TESAMAG.

Aplicaciones personalizadas

Con los detectores de movimiento con tecnología radar microondas y con los sensores de seguridad anti-impacto y la extensa conectividad y capacidad de programación de OBERMATIC, no hay nada que una puerta no pueda hacer.

Facilidad de instalación y puesta en marcha

La nueva generación OBERMATIC es más fácil de instalar y programar que nunca, en todos los modelos se ha simplificado la conexión de dispositivos externos y la puesta en marcha, reduciéndola a breves minutos.

Garantías TESA

Comprar TESA es garantía de calidad. Todos nuestros productos están avalados con las más altas garantías como el certificado de Calidad ISO 9001, de respeto al medio ambiente ISO 14001 y el de Seguridad en el trabajo y Prevención de Riesgos Laborales. TESA ofrece un producto de calidad, medioambientalmente sostenible, fabricado por trabajadores motivados.



Selección por dimensión de puerta

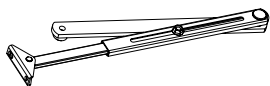

Brazo articulado



Guía deslizante

OBM305

Ancho puerta mm	Peso Max. Kg
750	80
850	80
950	80

Ancho puerta mm	Peso Max. Kg
700	80
800	80
900	80



OBF504

Ancho puerta mm	Peso Max. Kg
850	135
1000	120
1150	105
1300	90

Ancho puerta mm	Peso Max. Kg
800	100
900	90
1000	80
1100	70



OBM505

Ancho puerta mm	Peso Max. Kg
850	135
1000	120
1150	105
1300	95

Ancho puerta mm	Peso Max. Kg
800	100
900	90
1000	80
1100	70



Operadores de puerta Obermatic

OBM305

OBM305 es el operador automático diseñado para puertas de interior y se distingue por ser esbelto y muy ligero, de hecho, puede instalarse sobre la hoja de la puerta utilizando una fuente de alimentación de 24 VDC.

Por otra parte, es increíblemente silencioso: menos de 30 dB, un nivel sonoro un 40% inferior al de un susurro.

Modos de funcionamiento

- » **AUTO:** La puerta actúa siguiendo los parámetros programados de velocidad de apertura y cierre, ángulo de apertura y tiempo de espera antes de cerrar, cada vez que recibe un impulso de apertura.
- » **MAN:** La puerta ignora los impulsos de apertura pero si se desea, iniciará un ciclo cuando alguien comience a abrirla manualmente.
- » **OPEN:** Abre la puerta y la deja indefinidamente abierta, hasta que se retorne al modo AUTO.

Compatible con

- » Cerraduras electromecánicas.
- » Cerraduras electromagnéticas series CEM y TESAMAG.
- » Detectores de movimiento, presión en el suelo, etc... sin más requisitos que un contacto normalmente abierto libre de tensión.
- » Sistemas de control de accesos TESA.
- » Sensores de seguridad anti-impacto SENSSEGINT y SENSSE-GEXT.

Características técnicas

- » Alimentación: 230 VAC 50 Hz; consumo 50 W.
- » Alimentación secundaria: 24 VDC
- » Peso: 3,1 Kg.
- » Temperatura de funcionamiento: 0° C - 40° C
- » Entradas: Señal de apertura, detector de seguridad, desbloqueo de cerradura.
- » Salidas: Alimentación de dispositivos de detección (24 VDC; 0,5 A - pico 1A), relé de control de la cerradura.

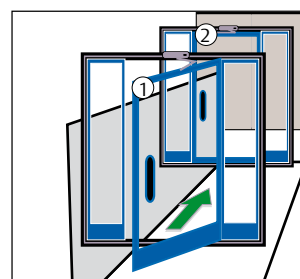
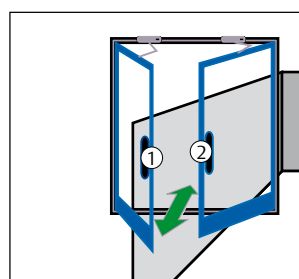

Modelo	Acabado	Descripción
OBM305	BL - PL	Operador Obermatic OBM305
Placa305	NE	Placa instalación OBM305 negro
BN3000	BL - PL	Brazo normal
GD3000F	BL - PL	Guía deslizante



Operadores de puerta Obermatic

OBF504

OBF504 es el operador automático de gran nivel y potencia para puertas Resistentes al fuego.

Su potente motor abre la puerta según los parámetros establecidos a la vez de cargar un cierrapuertas CT3000, que se encarga de cerrar la puerta tras el tiempo de espera programado y es quien le confiere su aptitud para instalaciones en puertas RF.

CERTIFICADO EN1154
Válido RF



Modos de funcionamiento

- » AUTO: la puerta actúa siguiendo los parámetros programados de velocidad de apertura y cierre, ángulo de apertura y tiempo de espera antes de cerrar, cada vez que recibe un impulso de apertura.
- » MAN: la puerta ignora los impulsos de apertura pero si se desea, iniciará un ciclo cuando alguien comience a abrirla manualmente.
- » OPEN: abre la puerta y la deja indefinidamente abierta, hasta que se retorne a uno de los dos modos de funcionamiento anteriores.

La entrada específica de alarma de incendios prevalecerá sobre cualquiera que sea el modo de funcionamiento en ese momento pasando a actuar como un cierrapuertas CT3000 hasta que cese la situación de alarma.

Prestaciones adicionales:

- » Presión extra para vencer burletes, tanto en el momento de cerrar como antes de abrir, ambas independientemente ajustables.
- » Puesta en marcha simplificada mediante potenciómetros.



OBF504 con brazo BR505



OBF504 con guía GD505

Modelo	Acabado	Descripción
OBF504A	BL - PL	Operador OBF450 lado apertura
OBF504C	BL - PL	Operador OBF450 lado cierre
Placa504	NE	Placa instalación OBM450 negra
BR505	BL - PL	Brazo normal
GD505	BL - PL	Guía deslizante
OBMSINC		Sincronizador para dos hojas

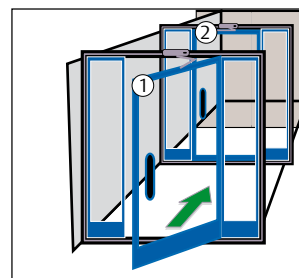
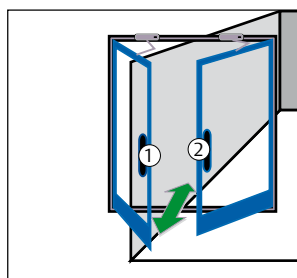

Operadores de puerta Obermatic

OBM505

OBM505 es el operador automático de gran nivel y potencia para cualquier tipo de puerta y ubicación. Ofrece control digital total en todo el recorrido de la puerta, tanto abriendo como cerrando y la más completa conectividad, con interacción directa entre varios OBM505.

Modos de funcionamiento

- » AUTO: La puerta actúa siguiendo los parámetros programados de velocidad de apertura y cierre, ángulo de apertura y tiempo de espera antes de cerrar, cada vez que recibe un impulso de apertura.
- » MANUAL: La puerta ignora los impulsos de apertura pero si se desea, iniciará un ciclo cuando alguien comience a abrirla manualmente.
- » OPEN: Abre la puerta y la deja indefinidamente abierta, hasta que se retorne a uno de los dos modos de funcionamiento anteriores.

La entrada específica de alarma de incendios prevalecerá sobre cualquiera que sea el modo de funcionamiento en ese momento pasando a actuar al modo preestablecido para estos casos.

Prestaciones adicionales

- » Presión extra para vencer burletes, tanto en el momento de cerrar como antes de abrir.
- » Puesta en marcha simplificada mediante potenciómetros.
- » Además se puede afinar a voluntad los puntos de control internos mediante software y cable de conexión USB a PC.

Compatible con

- » Cerraduras electromecánicas.
- » Cerraduras electromagnéticas series CEM y TESAMAG.
- » Detectores de movimiento, presión en el suelo, etc. sin más requisitos que un contacto normalmente abierto libre de tensión.
- » Sistemas de control de accesos TESA.
- » Sensores de seguridad anti-impacto SENSSEGINT y SENSSE-GEXT

Características técnicas

- » Alimentación: 90-264 VAC 47/63 Hz; consumo 70 W.
- » Peso: 6,5 Kg.
- » Temperatura de funcionamiento: -15° C <-> 50° C
- » Entradas: Señal de apertura, señal de apertura con retardo, detector de seguridad, desbloqueo de cerradura. Alarma de incendios (Tanto NA como NC).
- » Salidas: Alimentación de dispositivos de detección (24 VDC; 0,5 A - pico 1A), Alimentación de dispositivos de detección (12 VDC; 1 A), relé de control de la cerradura.



OBF505 con brazo BR505



OBF505 con guía GD505

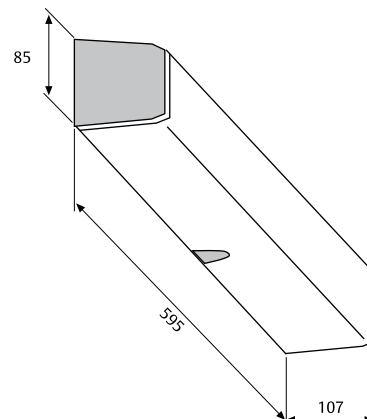

Modelo	Acabado	Descripción
OBM505	PL	Operador Obermatic OBM505
Placa505	NE	Placa instalación OBM505 negro



Accesorios Obermatic

Detectores de activación

Envía una señal a OBERMATIC para que inicie un ciclo de apertura.

De movimiento unidireccional: Distingue acercamiento y alejamiento.

De movimiento bidireccional: Responde ante movimientos en cualquier sentido.

Modelo	Descripción
DETECMOVUD	Detector de movimiento unidireccional
DETECMOVBD	Detector de movimiento bidireccional



Detectores de seguridad

Se instalan sobre la hoja de la puerta y envían una señal a OBERMATIC para que detenga la puerta si detecta cualquier obstáculo o persona en su recorrido.

Modelo	Descripción
SENSSEGINT	Sensor de seguridad interior
SENSSEGEXT	Sensor de seguridad exterior

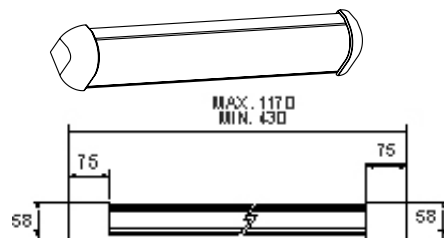

TM1S - TM1E

Elementos de bloqueo combinables con Obermatic

- » Barras antipánico motorizadas.
- » Cerraderos eléctricos (alimentación 24V cc).
- » Cerraduras electromagnéticas CEM y TESAMAG.
- » Cerraduras electromecánicas.

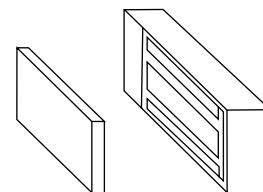

SERIES CEM y TESAMAG

OBERMATIC
en lado de cierre
instalable con brazo o guía

OBERMATIC
en lado de apertura
solamente guía

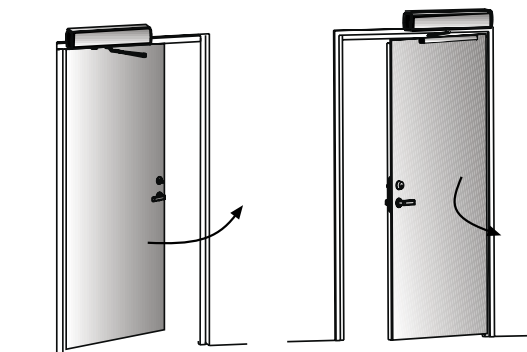



ASSA ABLOY

Talleres de Escoriaza, S.A.U.
Barrio Ventas, 35 • E-20305 Irun • SPAIN
Tel.: +34 943 669 100 • Fax: +34 943 622 189
www.tesa.es

ASSA ABLOY is the global leader in door opening solutions,
dedicated to satisfying end-user needs for security, safety and convenience.