

Écusson haute sécurité E240

- » L'écusson protecteur E-240 conjugue design et sécurité tout en protégeant le cylindre de face et sur les côtés.
- » 2 pièces trempées protègent le cylindre d'une attaque frontale avec perçages, en offrant la même sécurité que les écussons protecteurs utilisés sur les portes de sécurité pour bois.
- » Pose simple en fixant la serrure (Voir schéma).
- » Disponible en noir, blanc et satiné.



Modèle	Finition
E24000BL	BL
E24000NE	NE
E24000NS	NS

Écusson anti-pinces E210

- » Écusson protecteur de protection anti-pinces en alliage métallique à l'extérieur.
- » Plaque en acier nickelé et capot en polyamide à l'intérieur.
- » Pose très facile moyennant deux vis traversantes M5
- » Finitions : Noir (Standard), blanc, laiton poli et nickel mat.
- » Finitions blanc et noir sur plaque intérieure.



Modèle	Finition
E21000BL	BL
E21000NE	NE
E21000NM	NM

Écusson E205

- » L'écusson protecteur E-205 a été conçu pour pouvoir être fixé simplement et rapidement.
- » Il n'est pas nécessaire de percer la serrure avec des vis, ce qui simplifie la pose.
- » Se pose en sertissant la plaque sur le profilé et en plaçant le capot par dessus ; il n'est fixée que lorsque le cylindre est posé.
- » Disponible en noir.



Modèle	Finition
E20500BL	BL
E20500NE	NE

Écusson E190

- » 1 plaque en acier renforce l'écusson protecteur et permet d'accueillir la tête de la vis de fixation.
- » Capot avec pièce en plastique dissimulant les vis.
- » Disponible également avec capot borgne.
- » Disponibles en noir et blanc.



Modèle	Finition
E19000BL	BL
E19000NE	NE

Écusson de sécurité à encastrer

NOUVEAUTÉ

A

E800

- » Ecusson protecteur : totalement en acier renforcé. Comporte des billes en acier qui en cas de perçage empêchent l'avancement des mèches.
- » Protecteur de 9 mm d'épaisseur en acier trempé anti-perçage.
- » Pastille tournante en acier inoxydable massif.
- » Fixation par 4 vis en acier renforcé.
- » Contreplaque intérieure en acier de 4 mm d'épaisseur.
- » Plaque E-850 optionnelle, avec protection en acier trempé de 6 mm d'épaisseur et fixation traversant la porte et la serrure.



E750

- » Douille de protection, dont la géométrie empêche la prise avec clé à griffes, pince-étau, extracteur arrache moyeu.
- » Composant en polyamide, pour protéger les vis contre le cisaillement. Composant élastique pour absorber les impacts.
- » Finitions Inox, LMD.

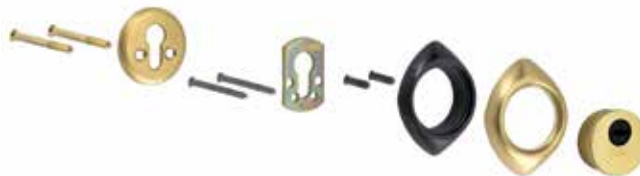

E700

- » Ecusson protecteur : 4 plaques en acier laminé de 2 mm d'épaisseur.
- » Pastille tournante en acier carbonitruré.
- » Plaque de protection en acier trempé protégeant le mécanisme de la serrure.
- » Fixation par 6 vis en acier renforcé.
- » Contreplaque intérieure en acier de 4 mm d'épaisseur.
- » Finition en laiton vernis ou nickelé.
- » Rosace en laiton ou laiton nickelé.

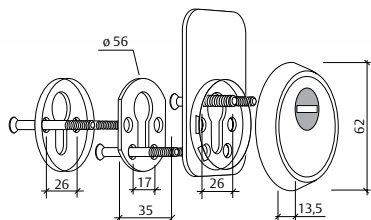

E700L

- » Ecusson protecteur : 2 plaques en acier laminé de 2 mm d'épaisseur.
- » Pastille tournante en acier carbonitruré.
- » Fixation par 6 vis en acier renforcé.
- » Contreplaque intérieure en acier de 4 mm d'épaisseur.
- » Finition en laiton vernis ou nickelé.
- » Rosace en laiton ou laiton nickelé.

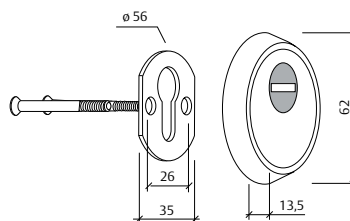

Écussons de sécurité à mortaiser

E300L

- » Rosace extérieure conique en laiton
- » Fixation par 2 vis traversantes en acier à résistance renforcée.
- » Contreplaque intérieure en acier de 4 mm d'épaisseur
- » Finition en laiton poli ou nickelé.
- » Grande facilité d'installation.

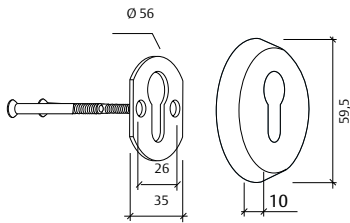

Plaque de sécurité à mortaiser

	Modèle	Référence	Finition
	E300L	E300L26	LM / CM
	E700L	E700L26	LM / LN / CM
	E700 Intempérie	E75026	AI
	E700 Intempérie	E75026	PVD
	E800 Intempérie	E80026	PVD
	E800 Intempérie	E80026	AI

	Modèle	Référence	Finition
	Enjoliveur garde-clés	EMB700	AE
	Enjoliveur garde-clés	EMB700	NM / ZN / CM
	Enjoliveur garde-clés	EMB855	AE
	Enjoliveur garde-clés	EMB855	NE
	Enjoliveur garde-clés	EMB855	LPD
	Enjoliveur garde-clés	EMB855	NS
	Enjoliveur garde-clés	EMB855	CM

Contreplaques de sécurité en applique

ESTS

- » Contreplaque extérieure renforcée avec une plaque en acier trempé de 4 mm.
- » Douilles traversantes en acier à résistance renforcée.
- » Protecteur recouvrant le cylindre en acier nickelé.
- » Protecteur anti-perçage du cylindre en acier nickelé de 3 mm d'épaisseur.
- » Fixation par 4 vis traversantes en acier à résistance renforcée.
- » Finition laiton vernis.

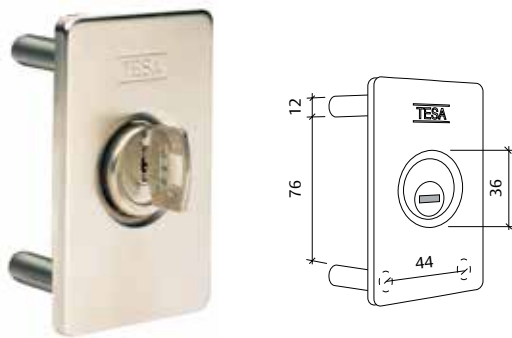

EMB700

- » Complément de garniture pratique qui protège la porte des frottements des clés, apportant également une touche d'élégance.
- » Compatible avec tous les écusson TESA de sécurité pour les serrures à encastrer.

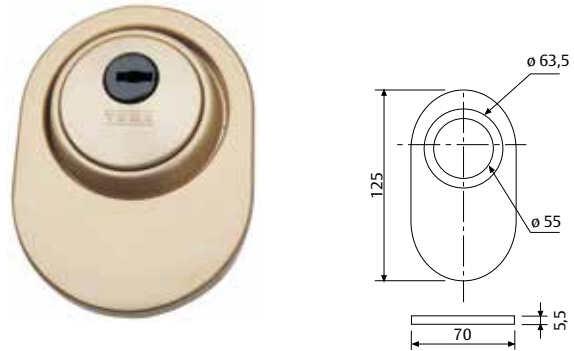

EMB855

- » Complément pratique pour l'écusson protecteur E-800, et qui peut aussi s'adapter au modèle E700.
- » Douilles de fixation en acier à résistance renforcée.
- » La fixation s'effectue au moyen de deux vis à résistance renforcée M6.
- » Protecteur recouvrant la plaque qui améliore l'esthétisme d'ensemble tout en protégeant la porte des frottements dus aux clés.

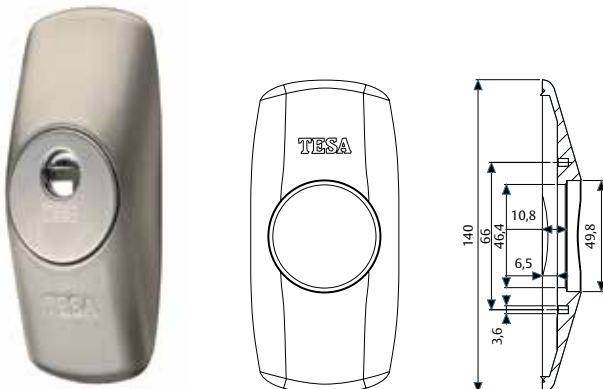

Modèle	Référence	Finition
E300L	E300L26	LM / CM
E700L	E700L26	LM / LN / CM
E750 intempérie	E75026	Al
E750 intempérie	E75026	PVD
E800 intempérie	E80026	PVD
E800 intempérie	E80026	Al
Embellisseur protège clé	EMB700	AE
Embellisseur protège clé	EMB700	NM/ZN/CM
Embellisseur protège clé	EMB855	AE
Embellisseur protège clé	EMB855	NE
Embellisseur protège clé	EMB855	LPD
Embellisseur protège clé	EMB855	NS
Embellisseur protège clé	EMB855	CM

Écusson enjoliveur

Modèle 461 / 45 Finition Emballage

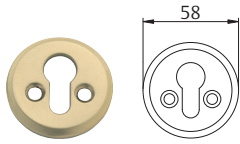

CM - CR - LM - LP
NS - LN

10

Modèle 452 / 90 Finition Emballage

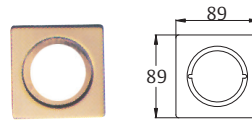

CM - LM - LP

10

Modèle 469 / ED Finition Emballage

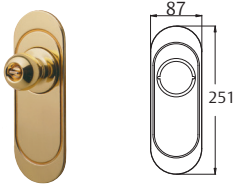

CM - LM - LP

10

Modèle 453 / 26 Finition Emballage

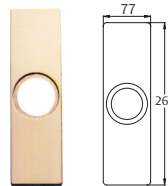

CM - LM - LP

10

* Trous de serrure ne sont pas effectués.

* Trous de serrure ne sont pas effectués.

