

Béquilles

TESA

ASSA ABLOY



Index

BÉQUILLES URBAN

Série Urban	7
Flat	8
Plane	8
River	9
Sand	9
Islandia	10
Radius	10
Iceberg	11
Majal	11

Compléments	12
Entrées de clé	12
Condamnation	12
Butoir de porte	13

BÉQUILLE INSTITUTIONNELLE

Série Traffic	16
Sena-I Inox AISI 316L	19
Vector-I Inox AISI 316L	20
Cubo-I Inox AISI 316L Xara-I	21
Inox AISI 316L Zafira-I Inox	22
AISI 316L Hamat-I Inox AISI	23
316L Pommeau Inox AISI	24
316L	25

Compléments	26
Entrées de clé carrée	26
Entrées de clé ronde	26
Condamnation carrée	26
Condamnation ronde	26
Borgne	26

Béquille institutionnelle pour issues	27
Sena-I 179	27
Cubo-I 179	28
Poignée de tirage Sena avec plaque carré	29

Série coupe Traffic	30
Série Sena	30
Série Monobloc	31
Série Monobloc Pièces de rechange	32

Béquille institutionnelle	33
Série inox AISI 304	34
Sena Inox AISI 304	34
Vector Inox AISI 304	35
Cubo Inox AISI 304	36
Béquille Sena C9 Inox 304	36

Série inox AISI 304: compléments	37
Entrées de clé D50	37
Borgne	37
Condamnation D50	37

Béquilles Solid Inox 304: Mécanisme en acier	38
Nova Inox AISI 304	38
Mach Inox AISI 304	38
Arena Inox AISI 304	38
Funxtion Inox AISI 304	38
Marina Inox AISI 304	38
Yas Inox AISI 304	38

Série inox 304: support métallique	39
Sena Inox 304 support métallique	40
Cubo Inox 304 support métallique	41
Vector Inox 304 support métallique	42

Série inox AISI 304: compléments	43
Condamnation D53	43
Condamnations d'encadrement de porte	43
Poignée d'anneau à mortaiser	43
Poignée cuvette à mortaiser	43
Poignée avec entrée de clé	43

Série inox AISI 304: compléments	44
Verrou pour porte en bois	44
Verrou pour portes métalliques	44
Verrou pour porte extensible	44
Capuchon anti-poussière	44

Série inox AISI 304: compléments	45
Butée de sol	45
Butoir de mur	45
Butée de porte au sol	45
Butoir de porte / cintre	45

Série inox AISI 304: compléments	46
Plaques de poussée	46
Plaque de plinthe	46
Plaques de signalisation	46
Poignée de tirage Pull-Push	46

Série inox AISI 304	47
Ba. de tirage Solid en inoxydable 20 mm Ø	47
Ba. de tirage Solid en inoxydable 30 mm Ø	48

Série menuiserie métallique	50
Béquille Oval inox	50
Béquille sur plaque étroite inox	50
Béquille M2000	50

Solutions pour applications spéciales	51
Pour portes battantes et coulissantes	51
Code Handle	52

Accessoires	54
Vis traversantes de fixations flottantes (plaque et rosace)	54
Vis d'assemblage	54
Ressorts de rappel	54
Signalisation en Braille	54
Douilles de réduction et Carrés	55



Habiller les portes de manière unique et raffinée... Désormais possible



Une poignée peut embellir sensiblement l'image d'un bâtiment. Un choix correct englobe plusieurs paramètres: fonctionnalité, esthétique, durée de vie. Afin de le réussir, [TESA ASSA ABLOY](#) présente une large sélection de poignées, conçues tout

aussi bien pour les bâtiments institutionnels que résidentiels, portes coupefeu et profilés aluminium. [TESA ASSA ABLOY](#) garantit de multiples choix afin de répondre à vos besoins particuliers.

Gamme variée de poignées

TESA ASSA ABLOY dispose d'une très large gamme de béquilles. La nouvelle série Urban propose un design contemporain avec différentes formes et finitions, toutes avec des matériaux de plus grande durabilité et spécialement conçues pour les utilisations intensives pour s'adapter aux besoins et aux demandes des utilisateurs.

La série Traffic offre les meilleures performances en termes de résistance, de sécurité, de flexibilité ainsi que des matériaux de haute qualité; de plus un système indémontable unique sur le marché garantit une durabilité maximale.



C'est pourquoi elles sont parfaites pour les portes lourdes et à grand trafic.

La série Inox 304 est principalement adaptée aux bureaux et aux bâtiments administratifs avec des applications standard, tandis que la gamme 316L est principalement destinée aux bâtiments administratifs et commerciaux à fort trafic et soumis à des conditions extrêmes. Elle peut être appliquée à tous type de solutions : portes coupe-feu, portes avec barre anti-panique, portes pare-feu, etc.



Résidentiel : La qualité garantie de la gamme "URBAN"

En tant que leader du secteur, TESA offre une garantie de 5 ans sur la gamme résidentielle URBAN. L'efficacité de nos procédés nous permet d'offrir une garantie pour le fonctionnement et la résistance à la corrosion.



Garanties TESA

TESA ASSA ABLOY Le gage de qualité. L'utilisation de la technologie la plus avancée, une équipe expérimentée et un système de gestion certifié de qualité ISO 9001, respect et de conservation de l'environnement ISO 14001, sécurité et prévention de risques, soutiennent une trajectoire d'innovation continue, croissance et expansion de l'entreprise.



Qu'attendez-vous d'une poignée de porte ? Chez TESA ASSA ABLOY, nous pensons qu'il s'agit de bien plus qu'un simple élément fonctionnel.. C'est pourquoi nous proposons une gamme qui allie design, sécurité et valeur ajoutée à chaque porte.. Des modèles les plus essentiels aux créations résolument contemporaines, nos poignées offrent des solutions pour tous types de projets, même dans les environnements les plus exigeants. Car pour une porte, chaque détail compte : robustesse, confort, élégance et qualité, conçus pour durer.

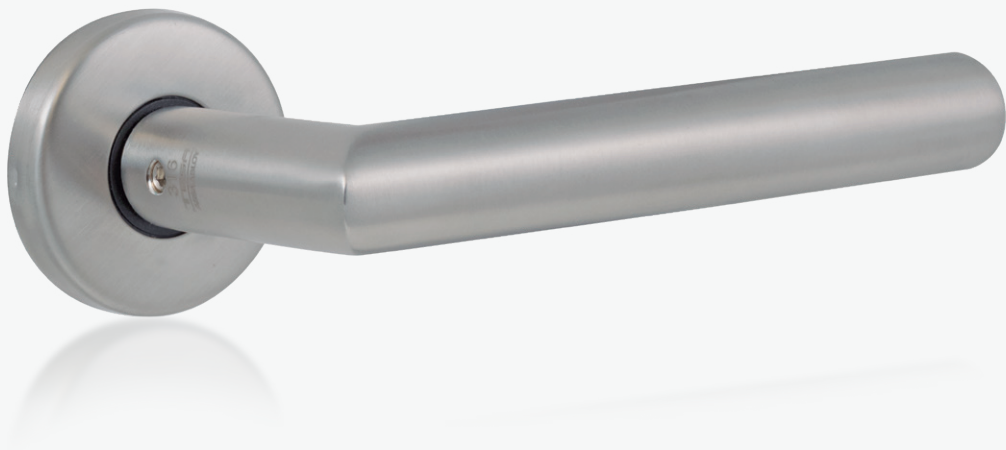

Béquilles Urban

Série Urban

La série URBAN est une collection de béquilles très durables et un design axé sur la simplicité des formes sont les principales caractéristiques de cette ligne.

Urban est disponible en zamak ou en laiton, des matériaux traditionnellement utilisés pour la fabrication de quincailleries, qui offrent une grande durabilité et une bonne résistance à la corrosion. Finalement, composants de qualité qui assurent une plus grande durabilité de nos béquilles et permettent une utilisation intense.

Le design, avec une simplicité de forme, offre un caractère contemporain et une esthétique moderne qui créent des environnements uniques.

Leur garantie exclusive de 5 ans pour le fonctionnement et la résistance à la corrosion pour toute la gamme est la meilleure preuve de confiance que TESA ASSA ABLOY met dans ce produit.

- » Testé selon la norme EN1906:2015
- » Catégorie d'utilisation de GRADE 3
- » Dépassent 200 000 cycles d'ouverture, GRADE 7
- » Résistance à la corrosion de GRADE 4, selon la norme EN1670:2007
- » Épaisseur maximale de la porte 50 mm ;
Consultez pour largeurs supérieures.
- » Compatible avec les serrures avec positionnement de Lances DIN (38 mm entre axes).



Béquilles Urban

Flat

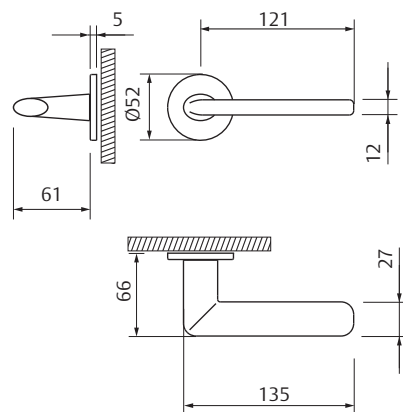

Modèle	Référence	Finition
Flat	MFL5R800CR	CR
	MFL5R800CS	CS
	MFL5R800NE	NE

Dimensions (mm)

Plane

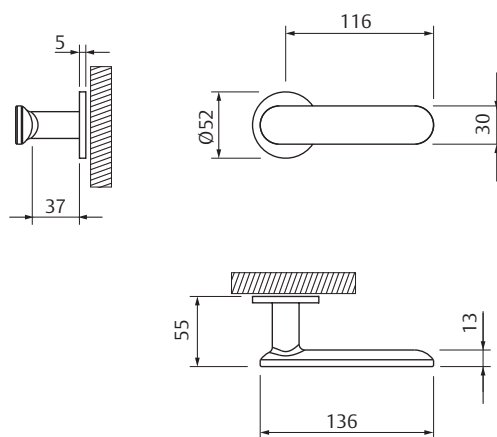

Modèle	Référence	Finition
Plane	MPL5R800CS	CS
	MPL5R800NE	NE

Dimensions (mm)

Béquilles Urban

River

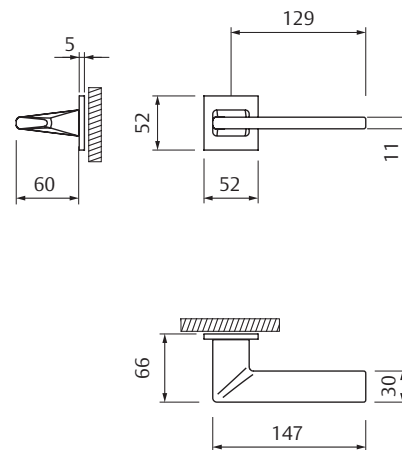

Modèle	Référence	Finition
River	MRI5RC800CS	CS
	MRI5RC800NE	NE

Dimensions (mm)

Sand

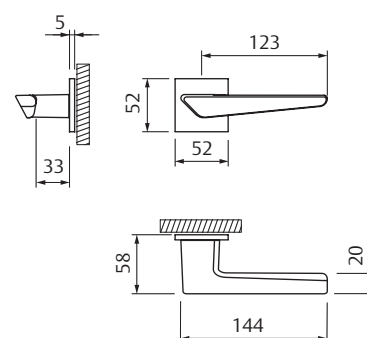

Modèle	Référence	Finition
Sand	MSA5RC800CS	CS
	MSA5RC800NE	NE

Dimensions (mm)



Béquilles Urban

Islandia

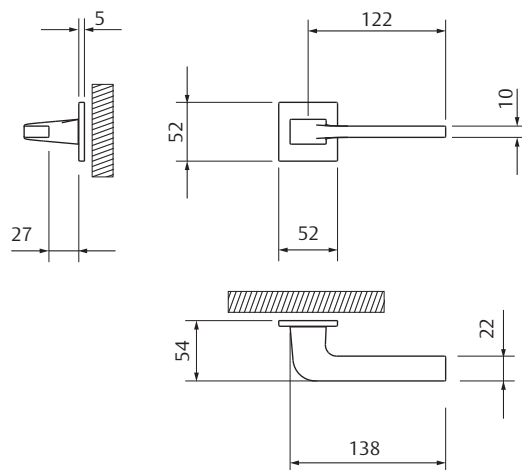
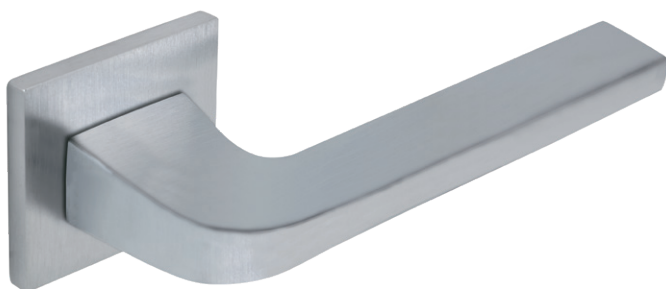

Dimensions (mm)

Modèle	Référence	Finition
Islandia	MIS5RC800CS	CS
	MIS5RC800NE	NE

Radius

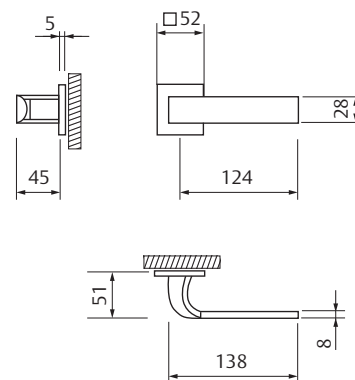

Dimensions (mm)

Modèle	Référence	Finition
Radius	MRA5RC800CS	CS
	MRA5RC800NE	NE

Béquilles Urban

Fabriquées en laiton massif

Iceberg

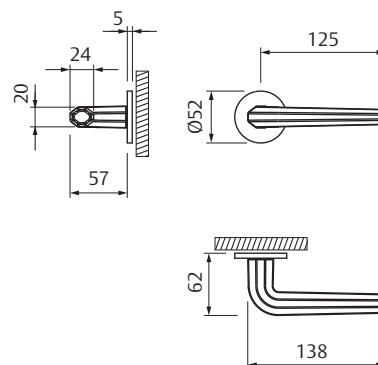

Modèle	Référence	Finition
Iceberg	MIC5R800CR	CR
	MIC5R800CS	CS
	MIC5R800LP	LP
	MIC5R800NE	NE

Dimensions (mm)

Majal

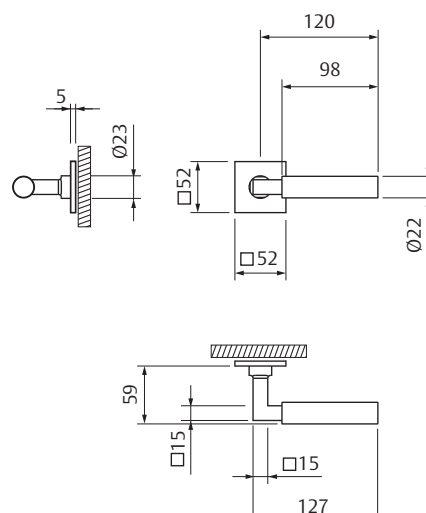
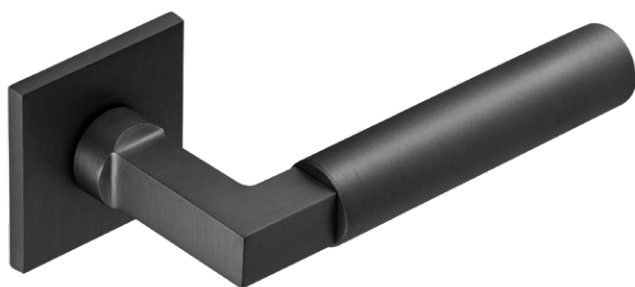

Modèle	Référence	Finition
Majal	MMJ5RC800CR	CR
	MMJ5RC800CS	CS
	MMJ5RC800LP	LP
	MMJ5RC800NE	NE

Dimensions (mm)



Béquilles Urban Compléments

Entrées de clé carrée

L'emballage inclut:

- » 1 jeu de rosaces cylindre support intérieur fixe avec 2 vis traversantes



Référence	Finitions
MPBOM5SCCR	CR
MPBOM5SCCS	CS
MPBOM5SCLP	LP
MPBOM5SCNE	NE

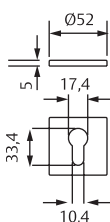

Condamnation carrée

L'emballage inclut:

- » Ensemble condamnation
- » Supports intérieurs fixes avec vis traversantes.
- » Carré 6x52



Référence	Finitions
MPEME5SCCR	CR
MPEME5SCCS	CS
MPEME5SCLP	LP
MPEME5SCNE	NE

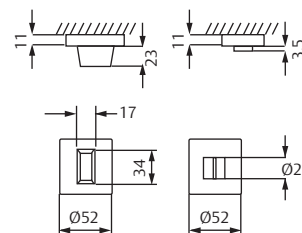

Entrées de clé ronde

L'emballage inclut:

- » 1 jeu de rosaces cylindre support intérieur fixe avec 2 vis traversantes



Référence	Finitions
MPBOM5SCR	CR
MPBOM5SCS	CS
MPBOM5SLP	LP
MPBOM5SNE	NE

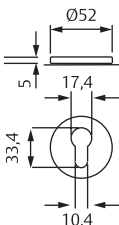

Condamnation ronde

L'emballage inclut:

- » Ensemble condamnation
- » Supports intérieurs fixes avec vis traversantes.
- » Carré 6x52



Référence	Finitions
MPEME5SCR	CR
MPEME5SCS	CS
MPEME5SLP	LP
MPEME5SNE	NE

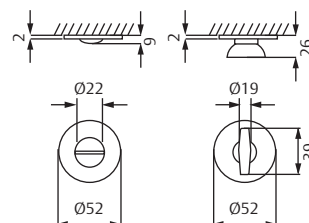

Béquilles Urban

Compléments

Butoir de porte ronde

L'emballage inclut:

- » Patin en caoutchouc avec vis de fixation

Finitions

- » CR / CS / LP / NE
- » Ø20

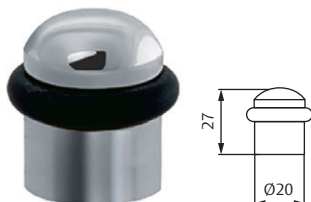

Référence	Finitions
TOPER	CR / CS / LP / NE

Butoir de porte carrée

L'emballage inclut:

- » Patin en caoutchouc avec vis de fixation

Finitions

- » CR / CS / NE
- » Ø25

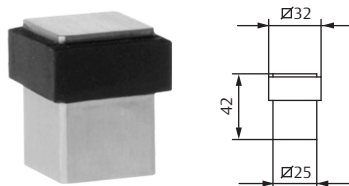

Référence	Finitions
TOPEC	CR / CS / NE



Béquille Institutionnelle

Nous avons **différentes solutions en acier inoxydable 316L** (inox marine) **et 304 pour les bâtiments administratifs.**

Acier inoxydable 316L

Les modèles Traffic, en acier inoxydable 316L, apportent une solution pour portes à fort trafic grâce à leur système breveté indémontable. La gamme 316L dépasse également les 1.100 000 cycles, lorsque par règlement, le maximum requis est de 200 000 cycles. Autres solutions actuelles comme le PVD et la gamme Anti-microbienne sont largement acceptées et reconnues par nos marchés.

Acier inoxydable 304

La gamme 304 est également une alternative adaptée. De plus, pour les bâtiments administratifs, nous avons une large gamme d'accessoires tels que paumelles, béquilles, butées de porte, etc., ainsi que des béquilles pour portes coupe-feu.

Série	Modèle	Cycles EN 1906	Système de ressort de rappel	Entraxe
Traffic	Sena-l	200.000	Ressort de rappel protégé	47, 70, 72, 85, 92 mm
	Vector-l			
	Cubo-l			
	Xara-l			
	Zafira-l			
	Hamat-l			
Pomo				
EN 179 CE	Sena 179	200.000	Ressort de rappel protégé	72, 85 mm
	Cubo 179			
304	Sena	100.000	Rosace: Ressort de rappel protégé. Plaque longue et plaque carrée: Ressort de rappel en spirale	47, 70, 72, 85 mm
	Vector			
	Cubo			
304 SOLID (Rosaces avec sous-rosaces métalliques)	Nova	100.000	Ressort de rappel en spirale	-
	Oasis			
	Match			
	Arena			
	Funxtion			
	Yas			
	Sena			
Cubo				



Série	Modèle	Main	Traitement Anti-Microbial	Résistance à la corrosion (EN 1670)	Résistance au feu	Fixation par vis traversantes	Plaque longue	Plaque carrée	Rosace D50
Traffic	Sena-l	Réversible	OUI	5	OUI	OUI	OUI	OUI	OUI
	Vector-l								
	Cubo-l								
	Xara-l								
	Zafira-l								
	Hamat-l								
Pomo									
EN 179 CE	Sena 179	Réversible	OUI	5	OUI	OUI	OUI	OUI	OUI
	Cubo 179								
304	Sena	D-G	NON	4	OUI	OUI	OUI	OUI	OUI
	Vector						NON	NON	
	Cubo						NON	NON	
304 SOLID (sous-rosaces métallique)	Nova	D-G	NON	4	OUI	OUI	NON	NON	52
	Oasis								
	Match								
	Arena								
	Funxtion								
	Yas								
	Sena								
Cubo									



Béquille Institutionnelle

AISI 316L

Guide de finitions



AISI316

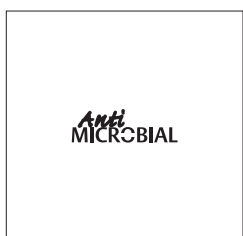

Blanc (BL)

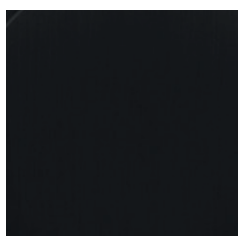

Noir (NE)



Titane (TI)



Antimicrobial
Inox

Nos finitions Blanc, Titane et Antimicrobial Inox sont dotées d'un revêtement antimicrobien, présentant **une puissance bactéricide de 95 % contre les bactéries** les plus courantes dans les hôpitaux et les établissements gériatriques.

**Anti
MICROBIAL**

Certification
ISO 22196

Laboratoires qui le certifient:

- Tecnalia (*San Sebastián*)
- Université de Pavie (*Italie*)
- Law laboratories Ltd. (*Angleterre*)
- Institut Sabater (*Barcelon*)
- Laboratoire Chelab (*Italie*)
- Université de Navarre (*Espagne*)

Béquille Institutionnelle

Série Traffic AISI 316L

Béquilles Cubo-I, Sena-I et Tundra

Lors du développement des béquilles Traffic, TESA a appliqué une méthodologie totalement innovante en terme de conception de nouveaux produits. Après une étude approfondie, l'esthétique originale de ces béquilles a été une résultante des goûts et tendances affichés par les différents acteurs du marché des béquilles haut de gamme et de qualité.

Résistance

- » Le mécanisme d'actionnement de la béquille est fondu dans de la résine acétique, ce qui empêche la rupture du ressort par corrosion et garantit plus de 500.000 cycles de fonctionnement.
- » Les ressorts sont de compression (comme les amortisseurs d'une voiture), et donc leur logement est guidé. De cette manière le système continue à fonctionner même en cas de rupture due à l'usure.
- » Une très haute résistance face à la rupture grâce au fouillot à deux clavettes du système des ressorts.
- » Tests : les trois modèles ont réussi aisément tous les tests internes de niveau 3, UNE-EN1906.
- » Convient aux portes coupe-feu

Sécurité

- » Le mécanisme est fixé à la béquille et à la plaque avec un vis. On élimine ainsi le clip utilisé dans toutes les béquilles du marché, principale cause du détachement de la poignée. Ce système est comme un "sandwich". Toutes les pièces sont unies par un vis spécial M14 x 1, éliminant le risque de "se retrouver la poignée à la main".

Ces béquilles offrent une prestation spéciale, singulière et unique quant à la **résistance, la sécurité, la flexibilité et la qualité du matériau**. Nous soulignons quelques résultats:

Flexibilité

- » Les modèles de rosace ont huit pas différents pour les vis traversantes, ce qui permet son utilisation avec la plupart des serrures du marché. De la même manière, Kubika et Obbal peuvent être utilisées avec les barres anti-panique TESA, gammes Universelle, Push et Top.
- » Facilement réversible, ce qui permet de transformer rapidement une béquille droite à gauche et vice versa.

Matériaux de haute qualité

- » Les béquilles sont conçues en acier inoxydable AISI 316L, aussi appelé acier inoxydable marin, étant donné son excellent comportement dans les milieux salins et agressifs.
- » Il s'agit d'un acier du type austénitique au molybdène avec une faible teneur en carbone (18% chrome, 11% nickel, 2% molybdène). Le molybdène protège l'acier inoxydable contre la corrosion, très courante dans les atmosphères industrielles et proches d'un environnement marin.
- » Finitions disponibles : toutes les béquilles Traffic sont disponibles dans les finitions IS16, Noir et Anti-microbien.



☀ "HEAVY DUTY"

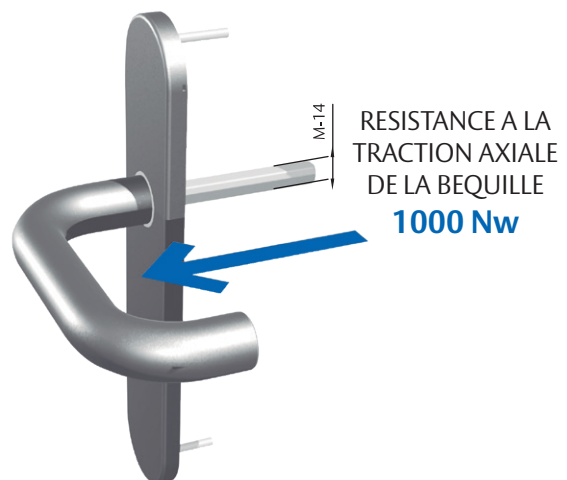

Série traffic

Rosace

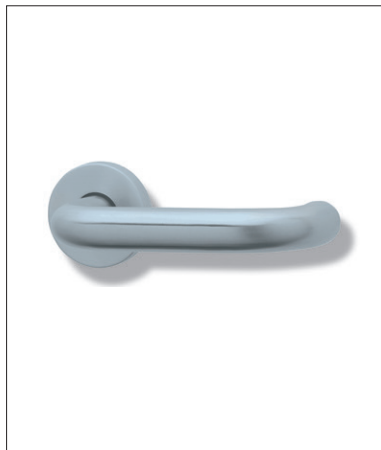

Plaque longue



Plaque carrée



Sena-l

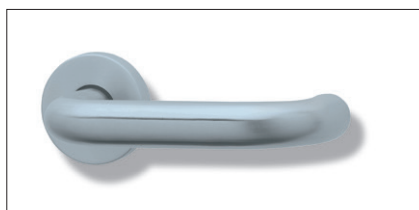

Vector-l

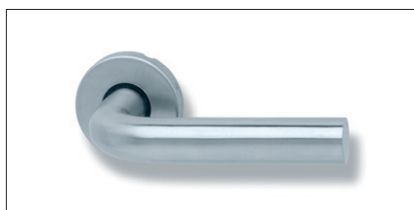

Cubo-l



Xara-l



Zafira-l

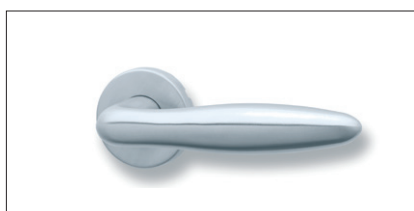

Hamat-l

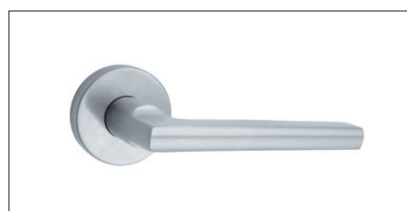

Béquille Institutionnelle

Série Traffic

Sena-I Inox AISI 316L

L'emballage avec rosace inclus

- » 1 jeu de béquilles avec plaque intérieure et un étui, 1 carré 8x105 mm, 2 ressort de récupération, 4 vis à bois, 2 vis traversantes, 2 vis d'assemblage et 1 clé Allen.

L'emballage avec plaque longue inclus

- » Un jeu de béquilles avec plaque intérieure et couvercle, 1 carré 8x105 mm, 2 ressort de récupération, 4 tire-fonds, 2 vis prisonnières, 1 clé allen.

L'emballage avec plaque carrée inclus

- » Un jeu de béquilles avec plaque carrée de 1,5 mm d'épaisseur, 1 carré 8x105 mm, 2 ressort de récupération, 5 douilles flottantes, 2 vis prisonnières, 1 clé allen.

Fonctions

- » Entrée : perçage pour cylindre à 85, 72, 70 et 47 mm.
- » Privacité : condamnation à 85, 72, 70 et 47 mm.
- » Passage libre.

Rosace	Référence	Finition
Rosace	MSI5R800	IS16
Plaque longue	Référence	Finition
Passage libre	MSI5L800	IS16
Entraxe à 47 mm	MSI0L847	IS16
Entraxe à 70 mm	MSI0L870	IS16
Entraxe à 72 mm	MSI0L872	IS16
Entraxe à 85 mm	MSI0L885	IS16
Condamnation à 47 mm	MSIEL847	IS16
Condamnation à 70 mm	MSIEL870	IS16
Condamnation à 72 mm	MSIEL872	IS16
Condamnation à 85 mm	MSIEL885	IS16
Plaque carrée	Référence	Finition
Passage libre	MSI5C800	IS16
Entraxe à 47 mm	MSI0C847	IS16
Entraxe à 70 mm	MSI0C870	IS16
Entraxe à 72 mm	MSI0C872	IS16
Entraxe à 85 mm	MSI0C885	IS16
Condamnation à 47 mm	MSI3C847	IS16
Condamnation à 70 mm	MSI3C870	IS16
Condamnation à 72 mm	MSI3C872	IS16
Condamnation à 85 mm	MSI3C885	IS16

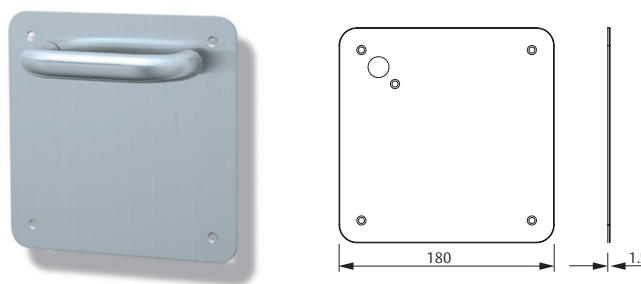
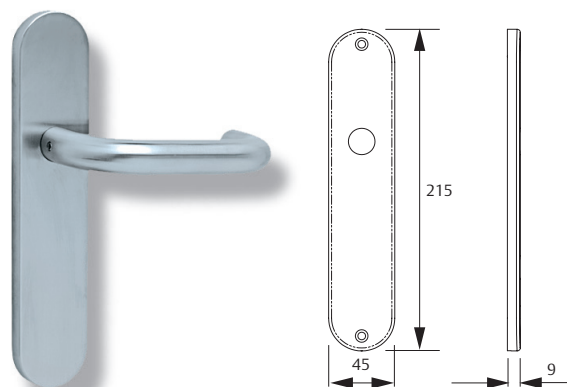
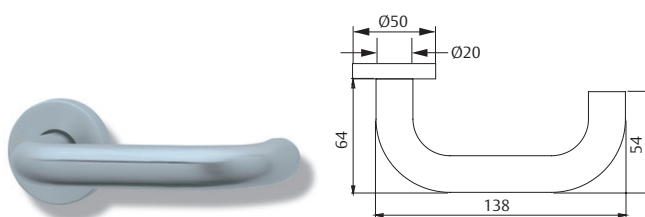

Finitions en option (page18)
IS16, BL, NE, TI, AM

Béquille Institutionnelle

Série Traffic

Vector-I Inox AISI 316L

L'emballage avec rosace inclut

- » 1 jeu de béquilles avec plaque intérieure et couvercle, 1 carré 8x105 mm, 2 ressort de récupération, 4 tire-fonds, 2 vis prisonnières, 1 clé allen.

L'emballage avec plaque longue inclut

- » 1 jeu de béquilles avec plaque intérieure et couvercle, 1 carré 8x105 mm, 2 ressort de récupération, 4 tire-fonds, 2 vis prisonnières, 1 clé allen.

L'emballage avec plaque carrée inclut

- » 1 jeu de béquilles avec plaque carrée de 1,5 mm d'épaisseur, 1 carré 8x105 mm, 2 ressort de récupération, 5 douilles flottantes, 5 vis, 2 vis prisonnières, 1 clé allen.

Fonctions

- » Entrée : perçage pour cylindre à 85, 72, 70 et 47 mm.
- » Privacité : condamnation à 85, 72, 70 et 47 mm.
- » Passage libre.

Rosace	Référence	Finition
Rosace	MVI5R800	IS16
Rosace 1/2 pommeau fixe + 1/2 vector	MVITFR800	IS16
Placa larga	Référence	Finition
Passage libre	MVI5L800	IS16
Entraxe à 47 mm	MVIOL847	IS16
Entraxe à 70 mm	MVIOL870	IS16
Entraxe à 72 mm	MVIOL872	IS16
Entraxe à 85 mm	MVIOL885	IS16
Condamnation à 47 mm	MVIEL847	IS16
Condamnation à 70 mm	MVIEL870	IS16
Condamnation à 72 mm	MVIEL872	IS16
Condamnation à 85 mm	MVIEL885	IS16
Placa cuadrada	Référence	Finition
Passage libre	MVI5C800	IS16
Entraxe à 47 mm	MVI0C847	IS16
Entraxe à 70 mm	MVI0C870	IS16
Entraxe à 72 mm	MVI0C872	IS16
Entraxe à 85 mm	MVI0C885	IS16
Condamnation à 47 mm	MVI3C847	IS16
Condamnation à 70 mm	MVI3C870	IS16
Condamnation à 72 mm	MVI3C872	IS16
Condamnation à 85 mm	MVI3C885	IS16

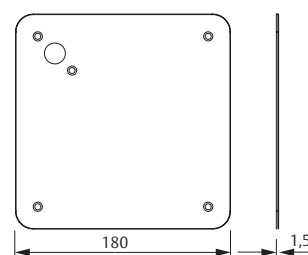
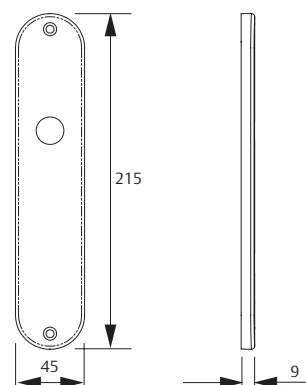
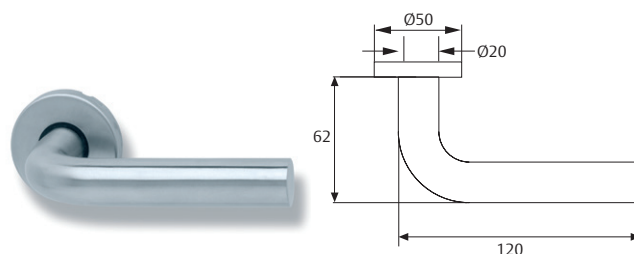

Finitions en option (page 18)
IS16, BL, NE, TI, AM

Béquille Institutionnelle

Série Traffic

Cubo-I Inox AISI 316L

L'emballage avec rosace inclut

- » 1 jeu de béquilles avec plaque intérieure et un étui, 1 carré 8x105 mm, 2 ressort de rappel, 4 vis à bois, 2 vis traversantes, 2 vis d'assemblage et 1 clé Allen.

L'emballage avec plaque longue inclut

- » 1 jeu de béquilles avec plaque intérieure et couvercle, 1 carré 8x105 mm, 2 ressort de récupération, 4 tire-fonds, 2 vis prisonnières, 1 clé allen.

L'emballage avec plaque carrées inclut

- » 1 jeu de béquilles avec plaque carrée de 1,5 mm d'épaisseur, 1 carré 8x105 mm, 2 ressort de récupération, 5 douilles flottantes, 4 vis, 2 vis prisonnières, 1 clé allen.

Fonctions

- » Entrée : perçage pour cylindre à 85, 72, 70 et 47 mm.
- » Privacité : condamnation à 85, 72, 70 et 47 mm.
- » Passage libre.

Rosace	Référence	Finition
Rosace	MCI5R800	IS16
Plaque longue	Référence	Finition
Passage libre	MCI5L800	IS16
Entraxe à 47 mm	MCI0L847	IS16
Entraxe à 70 mm	MCI0L870	IS16
Entraxe à 72 mm	MCI0L872	IS16
Entraxe à 85 mm	MCI0L885	IS16
Condamnation à 47 mm	MCI0L847	IS16
Condamnation à 70 mm	MCI0L870	IS16
Condamnation à 72 mm	MCI0L872	IS16
Condamnation à 85 mm	MCI0L885	IS16
Plaque carrée	Référence	Finition
Passage libre	MCI3C800	IS16
Entraxe à 47 mm	MCI0C847	IS16
Entraxe à 70 mm	MCI0C870	IS16
Entraxe à 72 mm	MCI0C872	IS16
Entraxe à 85 mm	MCI0C885	IS16
Condamnation à 47 mm	MCI3C847	IS16
Condamnation à 70 mm	MCI3C870	IS16
Condamnation à 72 mm	MCI3C872	IS16
Condamnation à 85 mm	MCI3C885	IS16

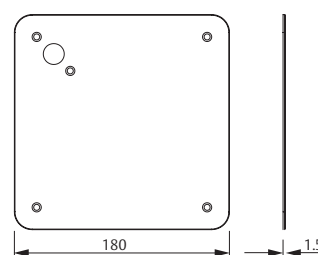
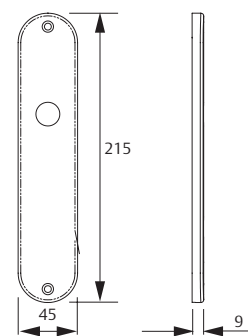
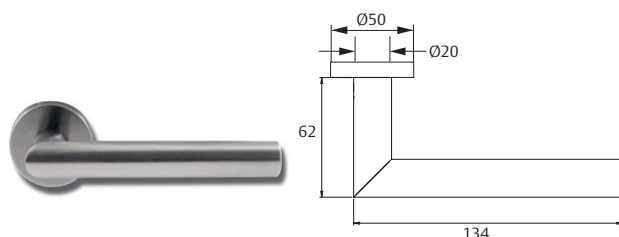

Finitions en option (page18)
IS16, BL, NE, TI, AM

Béquille Institutionnelle

Série Traffic

Xara-I Inox AISI 316L

L'emballage avec rosace inclut

- » 1 jeu de béquilles avec plaque intérieure et cache, 1 carré de 8x105 mm, 2 ressorts de rappel, 4 vis, 2 vis prisonnières, 1 clé allen, 2 douilles flottantes.

L'emballage avec plaque longue inclut

- » 1 jeu de béquilles avec plaque intérieure et cache, 1 carré de 8x105 mm, 2 ressorts de rappel, 4 vis, 2 vis prisonnières, 1 clé allen.

L'emballage avec plaque carrée inclut

- » 1 jeu de béquilles avec plaque carrée de 1,5 mm d'épaisseur, 1 carré de 8x105 mm, 2 ressorts de rappel, 2 vis prisonnières, 1 clé allen, 5 douilles flottantes.

Fonctions

- » Entraxe cylindre : 85, 72, 70 et 47 mm.
- » Privacité : bouton de condamnation à 85, 72, 70 et 47 mm.
- » Passage libre.

Rosace	Référence	Finition
	MXI5R800	IS16
Plaque longue	Référence	Finition
Passage libre	MXI5L800	IS16
Entraxe à 47 mm	MXI0L847	IS16
Entraxe à 70 mm	MXI0L870	IS16
Entraxe à 72 mm	MXI0L872	IS16
Entraxe à 85 mm	MXI0L885	IS16
Condamnation à 47 mm	MXIEL847	IS16
Condamnation à 70 mm	MXIEL870	IS16
Condamnation à 72 mm	MXIEL872	IS16
Condamnation à 85 mm	MXIEL885	IS16
Plaque carrée	Référence	Finition
Passage libre	MXI5C800	IS16
Entraxe à 47 mm	MXI0C847	IS16
Entraxe à 70 mm	MXI0C870	IS16
Entraxe à 72 mm	MXI0C872	IS16
Entraxe à 85 mm	MXI0C885	IS16
Condamnation à 47 mm	MXI3C847	IS16
Condamnation à 70 mm	MXI3C870	IS16
Condamnation à 72 mm	MXI3C872	IS16
Condamnation à 85 mm	MXI3C885	IS16

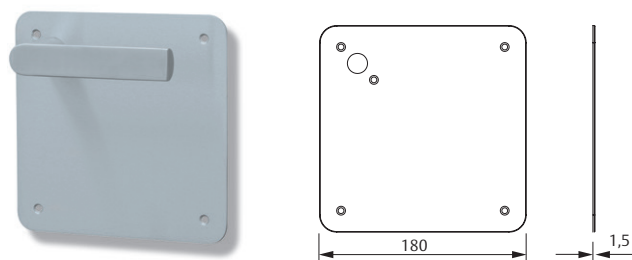
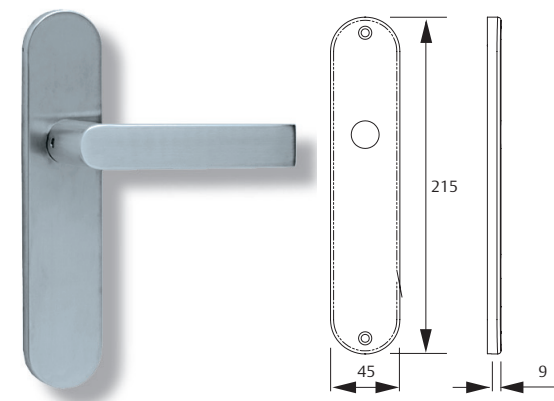
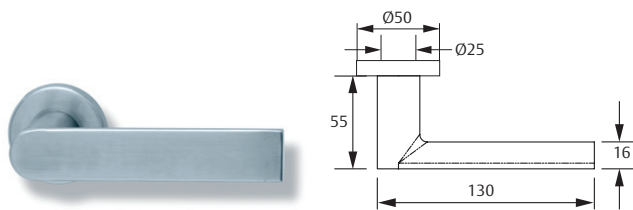

Finitions en option (page 18)
IS16, BL, NE, TI, AM

Béquille Institutionnelle

Série Traffic

Zafira-I Inox AISI 316L

L'emballage avec rosace inclut

- » 1 jeu de béquilles avec plaque intérieure et cache, 1 carré de 8x105 mm, 2 ressorts de rappel, 4 vis, 2 vis prisonnières, 1 clé allen, 2 douilles flottantes.

L'emballage avec plaque longue inclut

- » 1 jeu de béquilles avec plaque intérieure et cache, 1 carré de 8x105 mm, 2 ressorts de rappel, 4 vis, 2 vis prisonnières, 1 clé allen.

L'emballage avec plaque carrée inclut

- » 1 jeu de béquilles avec plaque carrée de 1,5 mm d'épaisseur, 1 carré de 8x105 mm, 2 ressorts de rappel, 5 vis, 2 vis prisonnières, 1 clé allen, 5 douilles flottantes.

Fonctions

- » Entraxe cylindre : 85, 72, 70 et 47 mm.
- » Privacité : bouton de condamnation à 85, 72, 70 et 47 mm.
- » Passage libre.

Rosace	Référence	Finition
	MZI5R800	IS16
Plaque longue	Référence	Finition
Passage libre	MZI5L800	IS16
Entraxe à 47 mm	MZI0L847	IS16
Entraxe à 70 mm	MZI0L870	IS16
Entraxe à 72 mm	MZI0L872	IS16
Entraxe à 85 mm	MZI0L885	IS16
Condamnation à 47 mm	MZIEL847	IS16
Condamnation à 70 mm	MZIEL870	IS16
Condamnation à 72 mm	MZIEL872	IS16
Condamnation à 85 mm	MZIEL885	IS16
Plaque carrée	Référence	Finition
Passage libre	MZI5C800	IS16
Entraxe à 47 mm	MZI0C847	IS16
Entraxe à 70 mm	MZI0C870	IS16
Entraxe à 72 mm	MZI0C872	IS16
Entraxe à 85 mm	MZI0C885	IS16
Condamnation à 47 mm	MZI3C847	IS16
Condamnation à 70 mm	MZI3C870	IS16
Condamnation à 72 mm	MZI3C872	IS16
Condamnation à 85 mm	MZI3C885	IS16

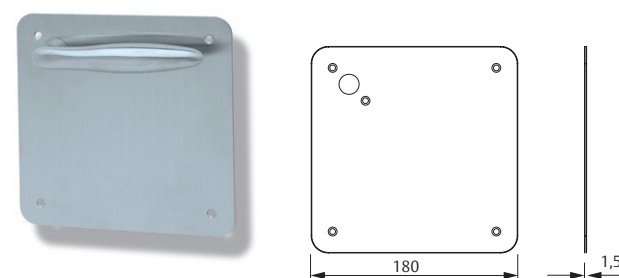
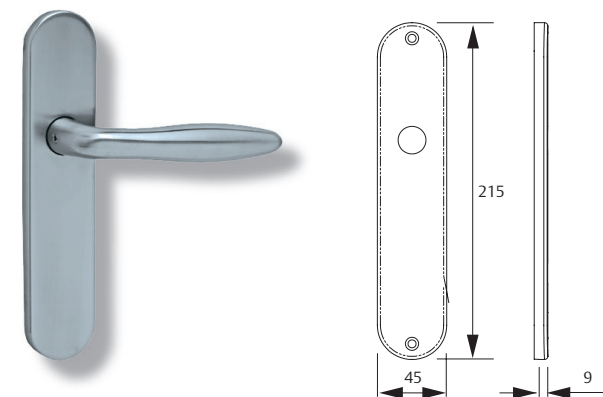
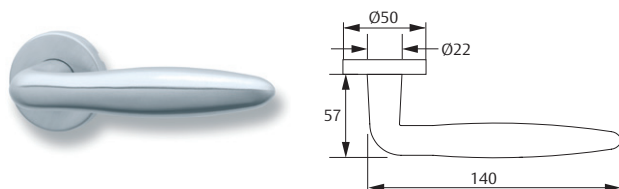

Finitions en option (page 18)
IS16, BL, NE, TI, AM

Béquille Institutionnelle

Série Traffic

Hamat-I Inox AISI 316L

L'emballage avec rosace inclus

- » 1 jeu de béquilles avec plaque intérieure et couvercle, 1 carré 8x105 mm, 2 ressort de récupération, 2 vis prisonnières et 1 clé allen. 2 douilles flottante.

L'emballage avec plaque longue inclus

- » 1 jeu de béquilles avec plaque intérieure et couvercle, 1 carré 8x105 mm, 2 ressort de récupération, 2 vis prisonnières et 1 clé allen.

L'emballage avec plaque carrée inclus

- » 1 jeu de béquilles avec plaque carrée de 1,5 mm d'épaisseur, 1 carré 8x105 mm, 2 ressort de récupération, 5 douilles flottantes, 2 vis prisonnière, 1 clé allen.

Fonctions

- » Entrée : perçage pour cylindre à 85, 72, 70 et 47 mm.
- » Privacité : condamnation à 85, 72, 70 et 47 mm.
- » Passage libre.

Rosace	Référence	Finition
	MHI5R800	IS16
Plaque longue	Référence	Finition
Passage libre	MHI5L800	IS16
Entraxe à 47 mm	MHI0L847	IS16
Entraxe à 70 mm	MHI0L870	IS16
Entraxe à 72 mm	MHI0L872	IS16
Entraxe à 85 mm	MHI0L885	IS16
Condamnation à 47 mm	MHIEL847	IS16
Condamnation à 70 mm	MHIEL870	IS16
Condamnation à 72 mm	MHIEL872	IS16
Condamnation à 85 mm	MHIEL885	IS16
Plaque carrée	Référence	Finition
Passage libre	MHI5C800	IS16
Entraxe à 47 mm	MHI0C847	IS16
Entraxe à 70 mm	MHI0C870	IS16
Entraxe à 72 mm	MHI0C872	IS16
Entraxe à 85 mm	MHI0C885	IS16
Condamnation à 47 mm	MHI3C847	IS16
Condamnation à 70 mm	MHI3C870	IS16
Condamnation à 72 mm	MHI3C872	IS16
Condamnation à 85 mm	MHI3C885	IS16

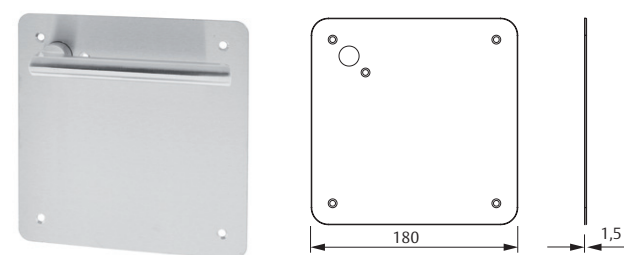
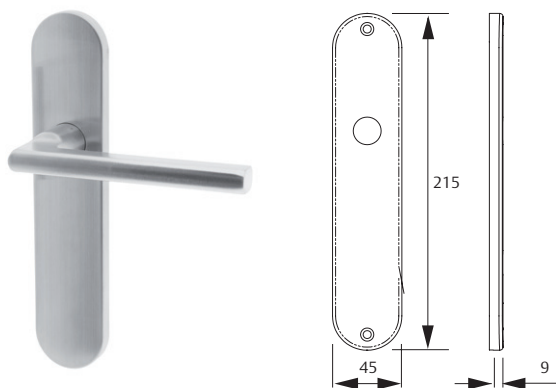
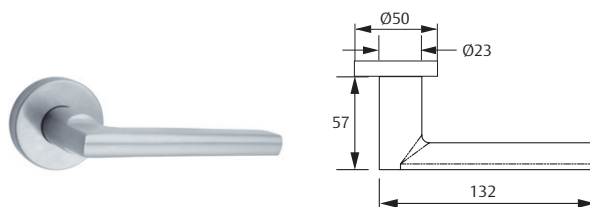

Finitions en option (page18)
IS16, BL, NE, TI, AM

Béquille Institutionnelle

Série Traffic

Pommeau Inox AISI 316L

Fonctions

- » Entrée : perçage pour cylindre à 85, 72, 70 et 47 mm.
- » Privacité : condamnation à 85, 72, 70 et 47 mm.
- » Passage libre.

Rosace	Référence	Description
1/2 Rosace	MMTFR800IS16	1/2 Pommeau fixe
Rosace	MTF5R800IS16	Pommeau fixe double
1/2 Rosace	MMTGR800IS16	1/2 Pommeau rotatif
Rosace	MTGR800IS16	Pommeau rotatif double

Rosace + béquille	Référence	Description
Rosace	MSTFR800IS16	1/2 Pommeau fixe+Sena
Rosace	MVTFR800IS16	1/2 Pommeau fixe+Vector

Plaque longue	Référence	Description
Plaque longue	TTF5L800IS16	Pommeau fixe double Passage *
Plaque longue	TTG5L800IS16	Pommeau rotatif double Passage*
Plaque longue	MSTF872IS16	Sena+Pommeau fixe B.72 avec/dou.
Plaque longue	MSTF885IS16	Sena+Pommeau fixe B.85 avec/dou.
Plaque longue	MSTG872IS16	Sena+Pommeau rotatif . B.72 avec/dou.
Plaque longue	MSTG885IS16	Sena+Pommeau rotatif . B.85 avec/dou.
Plaque longue	MTFEL885IS16	Double Pommeau Fixe Cond. 85 avec/dou.
Plaque longue	MTF0L885IS16	Pommeau fixe double B.85 *
Plaque longue	TTF0L885IS16	Pommeau fixe double B.85 avec/dou.

1/2 Pomo Placa Larga	Référence	Description
1/2 P. Plaque longue	TTF800IS16	1/2 Pommeau fixe Passage *
1/2 P. Plaque longue	TTF72IS16	1/2 Pommeau fixe B.72 avec/dou.
1/2 P. Plaque longue	TTF85IS16	1/2 Pommeau fixe B.85 avec/dou.
1/2 P. Plaque longue	TTF92UIS16	1/2 Pommeau fixe B.92 avec/dou.
1/2 P. Plaque longue	TTG72UIS16	1/2 Pommeau rotatif B.72 avec/dou.
1/2 P. Plaque longue	TTG85UIS16	1/2 Pommeau rotatif B.85 avec/dou.
1/2 P. Plaque longue	TTG800IS16	1/2 Pommeau rotatif Passage avec/dou.

Plaque carré	Référence	Description
Plaque carré	MT5C800IS16	Jeu de Pommeaux fouillot carré, Passage
Plaque carré	MT0C885IS16	Jeu de Pommeaux fouillot carré, entraxe 85
Plaque carré	MT3C885IS16	Jeu de Pommeaux fouillot carré, condamnation 85

* Sans douilles



Finitions en option (page18)
IS16, BL, NE, TI, AM

Manilla institucional

Sistema Traffic: complementos

Entrées de clé carrée

L'emballage inclut:

- » 1 jeu avec supports et étuis.
- » 4 vis traversantes.

Finitions

- » IS16, BL, NE, TI, AM

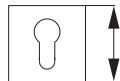

Référence	Finition
MTUBORBOM	IS16
MTUBORBOM	BL
MTUBORBOM	NE
MTUBORBOM	TI
MTUBORBOM	AM

Condamnation carrée

L'emballage inclut:

- » 1 jeu avec supports et étuis.
- » 1 carré 6x52 mm.
- » 4 vis traversantes.

Finitions

- » IS16, BL, NE, TI, AM



Référence	Finition
MTUBOREME	IS16
MTUBOREME	BL
MTUBOREME	NE
MTUBOREME	TI
MTUBOREME	AM

Entrées de clé ronde

L'emballage inclut:

- » 1 jeu avec supports et caches.
- » 4 vis traversantes.

Finitions

- » IS16, BL, NE, TI, AM



Référence	Finition
MBORBOM	IS16
MBORBOM	BL
MBORBOM	NE
MBORBOM	TI
MBORBOM	AM

Condamnation ronde

L'emballage inclut:

- » 1 jeu avec supports et caches.
- » 1 carré 6x52 mm.
- » 4 vis traversantes.

Finitions

- » IS16, BL, NE, TI, AM

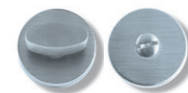

Référence	Finition
MBOREME	IS16
MBOREME	BL
MBOREME	NE
MBOREME	TI
MBOREME	AM

Borgne

L'emballage inclut:

- » 1 jeu avec supports et caches.
- » 4 vis traversantes.

Finitions

- » IS16, BL, NE, TI, AM

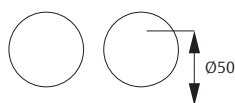

Référence	Finition
MBOR000	IS16
MBOR000	LP
MBOR000	LM
MBOR000	CR
MBOR000	CM

Référence	Finition
MBOR000	MB
MBOR000	NE
MBOR000	BL
MBOR000	LPD

Béquille institutionnelle pour issues de secours

Série Traffic EN179:2008

Sena-I 179

Caractéristiques principales

- » Portes supportant jusqu'à 200 kg.
- » Capacité de déblocage < 70 N.
- » Durabilité 200.000 cycles.
- » Résistance au feu E (intégrité), I (isolement), degré B.
- » Ce produit est certifié dans son ensemble avec les serrures CF60 (carré split 8/9-9/8 mm); 2035T, 4039T et 2037F (carré split 8-8 mm); comme le 2240BA et le 2230PA.
- » Pour portes d'une épaisseur de 35 à 60.

Certificat EN 179:

Catégorie	Durabilité	Poids de la porte	Feu	Sécurité des personnes	Résistance à la corrosion	Sécurité des biens	Projection	Type de manœuvre	Champ d'application
3	7	6	B	1	3	2	2	A	B
Fréquence d'utilisation élevée	Durabilité: Grade 7 - 200 000 cycles	Grade 6 : jusqu'à 200 kg	Apte à équiper des portes coupe-feu, selon la norme EN1634-1	Apte à garantir la sécurité	Grade 3 : Très haute résistance à la corrosion	Grade 2 : 1000N	Projection de l'élément manœuvrable. Grade 2 : Normal (jusqu'à 100 mm)	Type de béquille	B : portes à un vantail avec ouverture vers l'extérieur

L'emballage avec plaque longue inclut:

- » 1 jeu de béquilles avec plaque intérieure et un étui, 1 carré split (selon modèle), 2 ressorts de rappel, 3 vis traversantes flottantes, 6 vis à bois, 2 vis traversantes et 1 clé Allen.

Référence	
MSICE5L900IS16	C9, pour CF60
MSICE0L972IS16	C9, pour CF60
MSICE5L800IS16	C8, pour 2035T, 4039T et 2037F
MSICE0L885IS16	C8, pour 2035T, 4039T et 2037F

L'emballage avec plaque carrée inclut:

- » 1 jeu de béquilles avec plaque carrée de 1,5 mm d'épaisseur, 1 carré split (selon modèle), 2 ressorts de rappel, 5 vis traversantes flottantes, 10 vis, 2 vis traversantes et 1 clé Allen.

Référence
MSICE5C900IS16
MSICE0C972IS16
MSICE5C800IS16
MSICE0C885IS16

L'emballage avec rosace inclut:

- » 1 jeu de béquilles avec rosace D50, 1 carré split (selon modèle), 2 ressorts de rappel, 2 vis traversantes flottantes, 4 vis, 2 vis traversantes et 1 clé Allen.

Référence
MSICE5R900IS16
MSICE5R800IS16



CERTIFIÉ SELON
**UNE-EN
179:2008**

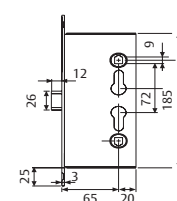
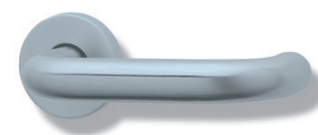
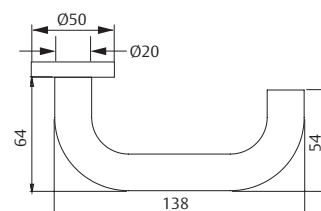

CF60. Fouillot de 9. Réversible.

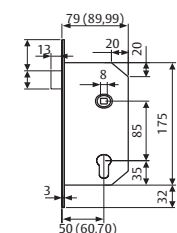

2035TM. Fouillot de 8. Indiquer la main. Sans cylindre, pour portes de passage.

2037TM. Fouillot de 8. Réversible. Cylindre pour condamner et ouvrir le fouillot extérieur.

4039TM. Cylindre pour actionnement extérieur de pêne.

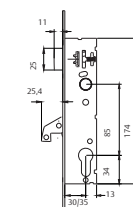

2240BA. Monopoint. Fouillot de 8. Indiquer la main.

2230PA. Multipoint. Fouillot de 8. Indiquer la main.

Solution valable pour portes à un vantail.

Béquille institutionnelle pour issues de secours

Série Traffic EN179:2008

Cubo-I 179

Caractéristiques principales

- » Portes supportant jusqu'à 200 kg.
- » Capacité de déblocage < 70 N.
- » Durabilité 200.000 cycles.
- » Résistance au feu E (intégrité), I (isolement), degré B.
- » Ce produit est certifié dans son ensemble avec les serrures CF60 (carré split 8/9-9/8 mm) ; 2035T, 4039T et 2037F (carré split 8-8 mm); comme le 2240BA et le 2230PA.

CERTIFIÉ SELON
**UNE-EN
179:2008**



Certificat EN 179:

3 7 6 B 1 3 2 2 A B

Catégorie	Durabilité	Poids de la porte	Feu	Sécurité des personnes	Résistance à la corrosion	Sécurité des biens	Projection	Type de manœuvre	Champ d'application
3	7	6	B	1	3	2	2	A	B
Fréquence d'utilisation élevée	Durabilité : Grade 7 - 200 000 cycles	Grade 6 : jusqu'à 200 kg	Apte à équiper des portes coupe-feu, selon la norme EN1634-1	Apte à garantir la sécurité	Grade 3 : Très haute résistance à la corrosion	Grade 2 : 1000N	Projection de l'élément manoeuvrable, Grade 2 : Normal (jusqu'à 100 mm)	Type de béquille	B : portes à un vantail avec ouverture vers l'extérieur

L'emballage avec plaque longue inclut:

- » 1 jeu de béquilles avec plaque intérieure et un étui, 1 carré split (selon modèle), 2 ressorts de rappel, 3 vis traversantes flottantes, 6 vis à bois, 2 vis traversantes et 1 clé Allen.

Référence	
MCICE5L900IS16	C9, pour CF60
MCICE0L972IS16	C9, pour CF60
MCICE5L972IS16	C8, pour 2035T, 4039T et 2037F
MCICE0L855IS16	C8, pour 2035T, 4039T et 2037F

L'emballage avec plaque carrée inclut:

- » 1 jeu de béquilles avec plaque carrée de 1,5 mm d'épaisseur, 1 carré split (selon modèle), 2 ressorts de rappel, 5 vis traversantes flottantes, 10 vis, 2 vis traversantes et 1 clé Allen.

Référence	
MCICE5C900IS16	
MCICE0C972IS16	
MCICE5C800IS16	
MCICE0C885IS16	

L'emballage avec rosace inclut:

- » 1 jeu de béquilles avec rosace D50, 1 carré split (selon modèle), 2 ressorts de rappel, 2 vis traversantes flottantes, 4 vis, 2 vis traversantes et 1 clé Allen.

Référence	
MCICE5R900IS16	
MCICE5R800IS16	

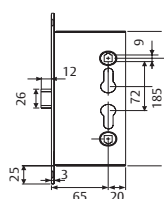
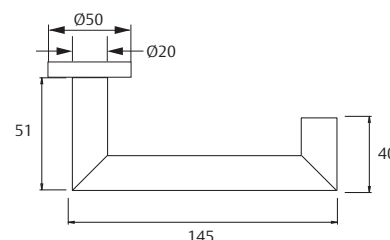

CF60. Fouillot de 9. Réversible.

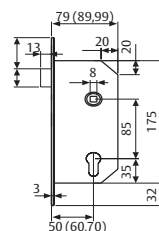

2035TM. Fouillot de 8. Indiquer la main. Sans cylindre, pour portes de passage.

2037TM. Fouillot de 8. Réversible. Cylindre pour condamner et ouvrir le fouillot extérieur.

4039TM. Cylindre pour actionnement extérieur de pêne.

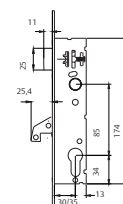

2240BA. Monopoint. Fouillot de 8. Indiquer la main.

2230PA. Multipoint. Fouillot de 8. Indiquer la main.

Solution valable pour portes à un vantail.

Béquilles institutionnelles

Série inox AISI 316L

Poignée de tirage Sena avec plaque carré

Fonctions

- » Cylindre : 85, 72 et 70 mm.
- » Bouton privacité : 85, 72 et 70 mm.

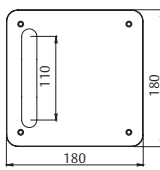
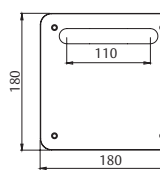
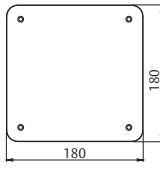
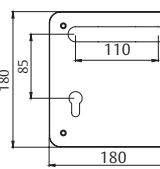
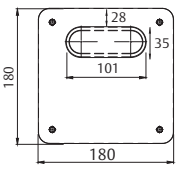
Poignée verticale	Référence	Finition	Poignée horizontale	Référence	Finition
	MSMT80V (medio)	IS16		MSMT800 (medio)	IS16
	MSTT80V (doble)	IS16		MSTT800 (doble)	IS16
Plaque borgne	Référence	Finition	Poignée horizontale	Référence	Finition
	PCCIEGA	IS16		MSTT885	IS16
				MSTT872	
Tirage embouti	Référence	Finition			
	MSTT80EM	IS16			



Béquille institutionnelle

Série coupe-feu Traffic

Serie Sena-I

Les portes pare-flamme et coupe-feu sauvegardent l'étanchéité de la chambre dans laquelle se produit l'incendie, en évitant que les flammes puissent se propager aux autres pièces du bâtiment. Pour ce faire, la ferrure (serrure, poignée, boutons, ermeportes,...) joue un rôle très important, car elle assure que la porte reste totalement fermée et évite le passage de chaleur et de gaz inflammable.

Dans ce chapitre on inclut les béquilles en acier inoxydable et peinte en noir, sur une base acier inoxydable.

La série Sena a été certifiée selon la norme UNE23802 comme béquille coupe-feu (résistance minimum de 120 minutes dans les tests de feu avec la porte correspondante).

Carrés coupe-feu

En acier zingué, capable de résister aux plus hautes températures.

Fourreau réducteur

En acier de 9 à 8 mm, 8 à 7 mm et 8 à 6 mm pour serrures coupe-feu.

Fixation de la béquille

La fixation se fait, selon les modèles, avec des vis traversantes fixes dans la plaque intérieure, vis traversantes flottantes ou vis à bois directement sur le battant de la porte.

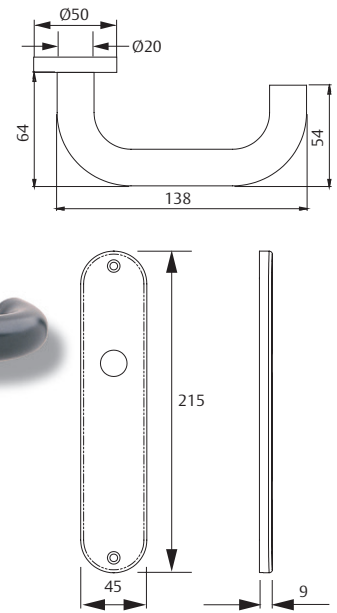

Les vis de fixation de la béquille à la porte ne sont pas visibles, pour prévenir du vol de béquilles.

Finitions

- » Inox AISI 316L
- » Noir Ral 9005

Modèle	Main	Pour 2030F	Pour CF50-60
	-		MSIMF872NE
			MSIMF872IS16
Modèle	Main	Pour 2030F	Pour CF50-60
	-	MSIMF800NE	
		MSIMF800IS16	
Modèle	Main	Pour 2030F	Pour CF50-60
	-		MSICF800NE
			MSICF800IS16
	Main	Pour 2030F	Pour CF50-60
	Béquille + poignée	MSITF885NE	
	Béquille + poignée	MSITF885IS16	
	Poignée + poignée	MTFEL885IS16	(condamnation)
	Poignée + poignée	MTFOL885IS16**	
	Main	Pour 2030F	Pour CF50-60
	Béquille + poignée		MSITF872NE
			MSITF872IS16
	Poignée + poignée	TTFOL885IS16	

** Sans vis traversantes

Béquille institutionnelle

Série coupe-feu

Série Monobloc

La série MONOBLOC est certifiée conformément à la norme DIN 18273 pour les portes coupe-feu et pare-flamme.

Béquille

Spécialement destinée aux portes soumises à des utilisations très fréquentes (hôpitaux, école, bâtiments publics).

La plaque intérieure est fixée à la béquille recouverte en polypropylène noir.

Les étuis du même matériel se fixent à la plaque intérieure avec des clips.

Les modèles avec rattachement de la béquille au carré par le biais de vis d'assemblage sont certifiés conformément à l'UNE EN 1634-1/2000 et résistent à 150 kg de traction et 200.000 actionnements.

Spécialement conçues pour des serrures de dimensions DIN (72 mm entraxes). Carré de 9 x 120 mm.





Fixation de la béquille

La fixation est invisible moyennant des vis traversantes flottantes moletés qui traversent le vantail de la porte depuis l'extérieur.

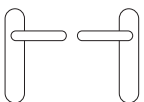
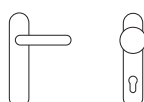
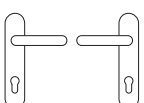

Finitions Série MONOBLOC

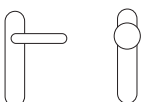

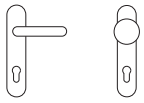





La béquille avec la base en acier est recouverte de polypropylène noir mat, ce qui lui confère rigidité et dureté, une haute résistance face aux solvants, une charge électrostatique faible et de la stabilité par rapport à la lumière et aux différentes températures.

Modèle	Référence	Finition	Modèle	Référence	Finition
	ME5L900 (Jeu de béquilles de passage)	NM		METFP72 (Demi-ensemble pommeau avec entrée de clé à 72 mm)	NM
	ME0L972	NM		MPTF900 (Demi-ensemble pommeau de passage)	NM
	BME0L972 (Accessoire pour tendre l'axe charnière inclus)	NM			
	METF900 (Demi-ensemble béquille et demi-ensemble pommeau de passage)	NM		MPTF972 (Demi-ensemble pommeau avec entrée de clé à 72 mm)	NM
	METF972NM (Demi-ensemble béquille et demi-ensemble pommeau avec entrée de clé à 72 mm)	NM			

Béquille institutionnelle

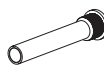
Série coupe-feu

Serie Monobloc - Pièces détachées

Modèle	Référence	Finition	Modèle	Référence	Finition
	PCM0L000 (Demi-ensemble étui borgne)	NM		ECM0L072 (Demi-ensemble plaque uniquement Bb72 acier zingué. HZ)	NM
	PCM5L900 (Demi-ensemble étui passage)	NM		ECM5L900 (Demi-ensemble de plaque borgne acier zingué. HZ)	NM
	PCM0L072 (Demi-ensemble étui uniquement cylindre à 72)	NM		ACESTMONOBM5 (Deux vis traversantes M5 gamme monoblock)	
	PCM0L972 (Demi-ensemble étui cylindre à 72)	NM		ACCTENSORBISCF (1000 tenseurs + butoir ressort charnières CF)	
	ECM0L000 (Demi-ensemble de plaque borgne acier zingué. HZ)	NM			

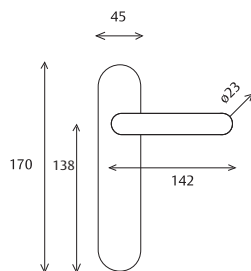

Béquille Institutionnelle

Série inox AISI 304

Béquilles spécialement conçues pour les bureaux et les bâtiments institutionnels avec des applications standard.

Finition inox AISI 304

Il s'agit d'un acier du type des austénitiques (18% chrome, 8% nickel). Même si les aciers austénitiques ne sont pas magnétiques, une fois mécanisés, leur structure peut être modifiée et peuvent être attirés par l'aimant. Il offre une excellente résistance à la corrosion, même dans les installations extérieures.

Caractéristiques

- » Système de ressort en spirale dans la plaque institutionnelle et la plaque longue.
- » Ressort de rappel protégé par une cartouche Delrin pour la rosace.
- » Fixation par vis traversante/vis, sauf la plaque institutionnelle dont la fixation se fait par vis traversante uniquement.

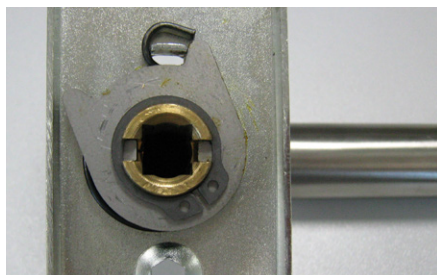

Réglementations

Cette béquille respecte la norme en vigueur de ferrures pour la construction UNE-EN 1906.

Elle dépasse le degré maximum de la norme UNE-EN 1670 en résistance à la corrosion.

Résistance aux ultraviolets : inaltérable.

Excellente résistance aux attaques chimiques.

Apte à équiper des portes coupe-feu.

Système de fixation

La fixation se réalise, selon les modèles, avec des vis traversantes fixes, vis traversantes flottantes ou vis à bois directement sur le battant de la porte.



Béquilles Institutionnelles

Serie inox AISI 304

Sena Inox AISI 304

L'emballage avec rosace inclut

- » 1 jeu de béquilles avec plaque intérieure et couvercle, 1 carré 8x140 mm, 4 tire-fonds, 2 douilles, 2 vis prisonnières, 1 clé allen.

L'emballage avec plaque longue inclut

- » 1 jeu de béquilles avec plaque intérieure et couvercle, 1 carré 8x140 mm, 4 tire-fonds, 2 tornillos prisoneros, 2 vis prisonnières, 1 clé allen, 2 douilles flottantes.

L'emballage avec plaque carrée inclut

- » 1 jeu de béquilles avec plaque carrée de 1,5 mm d'épaisseur, 1 carré de 8x140 mm, 5 douilles flottantes, 10 tire-fonds, 2 vis prisonnières,, 1 clé allen.

Fonctions

- » Entrée : 85 mm, 72, 70 et 47 mm.
- » Privacité : condamnation à 85 mm, 72, 70 et 47 mm.
- » Passage libre.

Rosace	Référence	Finition
Rosace	MS5R800	IS-
Plaque longue	Référence	Finition
Passage libre	MS5L800	IS-
Entraxe à 47 mm	MS0L847	IS-
Entraxe à 70 mm	MS0L870	IS-
Entraxe à 72 mm	MS0L872	IS-
Entraxe à 85 mm	MS0L885	IS-
Condamnation à 47 mm	MSEL847	IS-
Condamnation à 70 mm	MSEL870	IS-
Condamnation à 72 mm	MSEL872	IS-
Condamnation à 85 mm	MSEL885	IS-
Plaque carrée	Référence	Finition
Passage libre	MS5C800	IS-
Entraxe à 47 mm	MS0C847	IS-
Entraxe à 70 mm	MS0C870	IS-
Entraxe à 72 mm	MS0C872	IS-
Entraxe à 85 mm	MS0C885	IS-
Condamnation à 47 mm	MS3C847	IS-
Condamnation à 70 mm	MS3C870	IS-
Condamnation à 72 mm	MS3C872	IS-
Condamnation à 85 mm	MS3C885	IS-

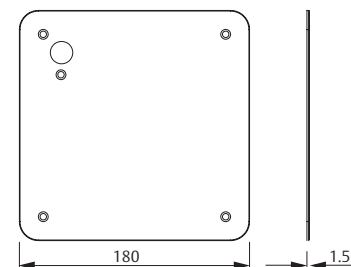
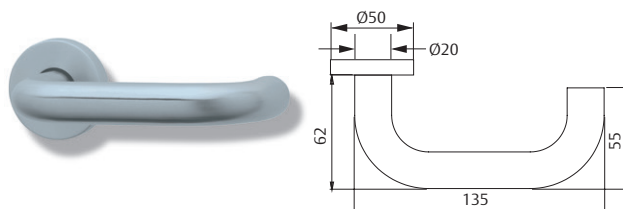

Béquilles Institutionnelles

Serie inox AISI 304

Vector Inox AISI 304

L'emballage avec rosace inclut

- » 1 jeu de béquilles avec plaque intérieure et couvercle, 1 carré 8x140 mm, 1 ressort de récupération, 4 tire-fonds, 2 douilles, 2 vis prisonnières et 1 clé allen.

L'emballage avec plaque longue inclut

- » 1 jeu de béquilles avec plaque intérieure et couvercle, 1 carré 8x140 mm, 1 ressort de récupération, 4 tire-fonds, 2 vis prisonnières, 1 clé allen et 2 douilles flottantes.

Fonctions

- » Entrée : perçage pour cylindre à 85, 72, 70 et 47 mm.
- » Privacité : condamnation à 85, 72, 70 et 47 mm.
- » Passage libre.

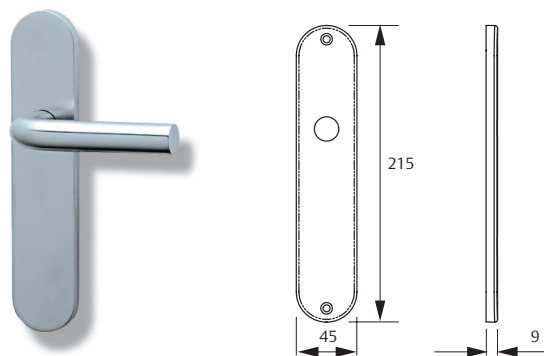
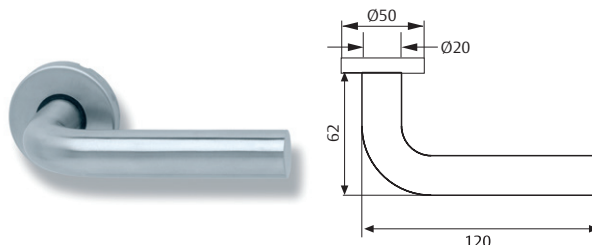

Rosace	Référence	Finition
	MV5R800	IS-
Plaque longue	Référence	Finition
Passage libre	MV5L800	IS-
Entraxe à 47 mm	MV0L847	IS-
Entraxe à 70 mm	MV0L870	IS-
Entraxe à 72 mm	MV0L872	IS-
Entraxe à 85 mm	MV0L885	IS-
Condamnation à 47 mm	MVEL847	IS-
Condamnation à 70 mm	MVEL870	IS-
Condamnation à 72 mm	MVEL872	IS-
Condamnation à 85 mm	MVEL885	IS-

Béquilles Institutionnelles

Série inox AISI 304

Cubo Inox AISI 304

L'emballage avec rosace inclus

- » 1 jeu de béquilles avec plaque intérieure et cache, 1 carré de 8x105 mm, 4 tire-fonds, 2 douilles prisonnières et 1 clé allen.

Rosace	Référence	Finition
Rosace	MC5R800	IS-

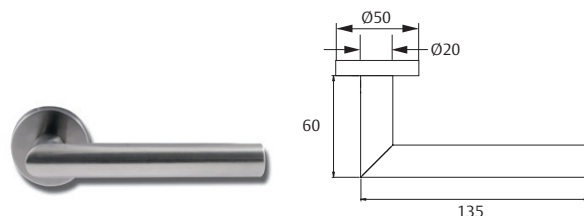

Béquille Sena C9 Inox 304

L'emballage avec rosace inclus

- » 1 jeu de béquilles avec plaque intérieure et plaque de finition, 1 carré 9x105 mm, 2 ressorts de rappel, 4 vis, 2 vis prisonnières et 1 clé allen.
- » Ressort de rappel de type cassette, amovible
- » Douilles flottantes (valable pour les portes jusqu'à 70 mm d'épaisseur)
- » Carré standard 9x140,
- » Vis en option incluses
- » Option entraxe 72 mm (MS0L972IS-)
- » Version avec bouton fixe en acier inoxydable (MSTF972IS-) d'un côté.

Plaque longue	Référence	Finition
	MS5L900	IS-
	MS0L972	IS-
	MSTF972	IS-

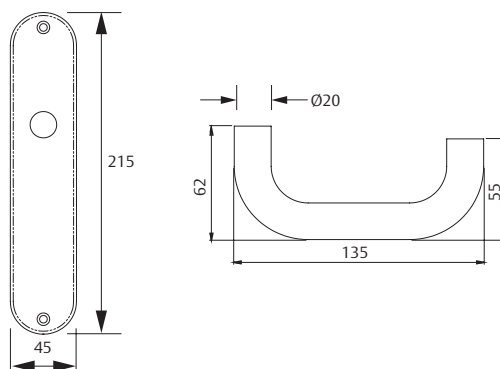

Béquilles Institutionnelles

Série inox AISI 304 : compléments

Entrées de clé D50

L'emballage inclut

- » 1 jeu avec supports et étuis.
- » 4 tire-fonds.

Finitions

- » IS-



Référence	Finition
MBORBOM	IS

Condamnation D50

L'emballage inclut

- » 1 jeu avec supports et étuis.
- » 4 tire-fonds.

Finitions

- » IS-

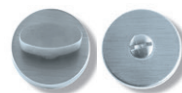

Référence	Finition
MBOREME	IS

Borgne

L'emballage inclut

- » 1 jeu avec supports et étuis.
- » 4 tire-fonds.

Finitions

- » IS-



Référence	Finition
MBOR000	IS



Béquilles Solid Inox 304

Mécanisme en métal

Nova Inox AISI 304

L'emballage avec rosace inclut

- » 1 jeu de béquilles avec plaque intérieure et couvercle, 1 carré 8x105 mm, 4 tire-fonds, 2 vis traversantes, 2 vis M6 DIN et 1 clé Allen.

Rosace	Référence
Rosace	MNV5R800SSIS

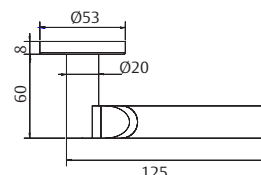
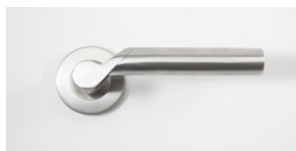

Match Inox AISI 304

L'emballage avec rosace inclut

- » 1 jeu de béquilles avec plaque intérieure et couvercle, 1 carré 8x105 mm, 4 tire-fonds, 2 vis traversantes, 2 vis M6 DIN et 1 clé Allen.

Rosace	Référence
Rosace	MMH5R800SSIS

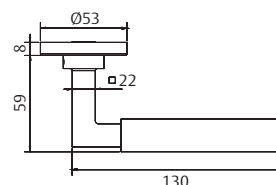

Arena Inox AISI 304

L'emballage avec rosace inclut

- » 1 jeu de béquilles avec plaque intérieure et couvercle, 1 carré 8x105 mm, 4 tire-fonds, 2 vis traversantes, 2 vis M6 DIN et 1 clé Allen.

Rosace	Referencia
Rosace	MAR5R800SSIS
	MAR5R800MNE

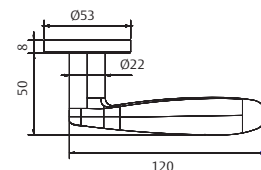

Funxtion Inox AISI 304

L'emballage avec rosace inclut

- » 1 jeu de béquilles avec plaque intérieure et couvercle, 1 carré 8x105 mm, 4 tire-fonds, 2 vis traversantes, 2 vis M6 DIN et 1 clé Allen.

Rosace	Referencia
Rosace	MFU5R800SSIS

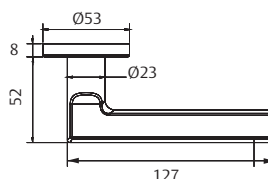
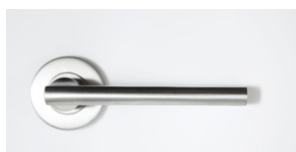

Marina Inox AISI 304

L'emballage avec rosace inclut

- » 1 jeu de béquilles avec plaque intérieure et couvercle, 1 carré 8x105 mm, 4 tire-fonds, 2 vis traversantes, 2 vis M6 DIN et 1 clé Allen.

Rosace	Referencia
Rosace	MMA5R800SSIS

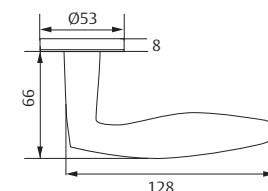

Yas Inox AISI 304

L'emballage avec rosace inclut

- » 1 jeu de béquilles avec plaque intérieure et couvercle, 1 carré 8x105 mm, 4 tire-fonds, 2 vis traversantes, 2 vis M6 DIN et 1 clé Allen.

Rosace	Referencia
Rosace	MYA5R800SSIS

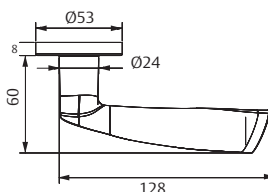

Béquilles Institutionnelles

Béquille inox 304 : support métallique

Béquille inox 304 : support métallique

Caractéristiques principales

- » Catégorie d'utilisation : Grade 2- EN1906
- » Plus de 100 000 cycles d'ouverture
- » Grade 4 pour la résistance à la corrosion – EN1670
- » Acier inoxydable 304
- » Pour portes intérieures
- » Epaisseur de porte: 38-55 mm
- » Rosace diamètre 52 x 9 mm
- » Diamètre de la béquille 20 mm
- » Carré de 8 x 110 mm
- » Fixation par douilles traversantes DIN (entraxe 38 mm)
- » Conditionnement unitaire TESA
- » 20 pièces par boîte
- » Disponible en finition noir
- » Dureté - 4H.
- » Adhérence - 4B.

Sena



Cubo



Vector



Béquilles Institutionnelles

Béquille inox 304 : support métallique

Sena Inox 304

Le conditionnement avec rosaces inclut:

- » 1 jeu de béquilles sur support métallique avec rosaces de finition en inox, 1 carré de 8 x 110, 2 douilles traversantes, 8 vis à bois, 1 clé allen.

Le conditionnement avec rosaces et entrée de cylindre inclut :

- » 1 jeu de béquilles sur support métallique avec rosaces de finition en inox, 1 carré de 8 x 110, 2 douilles traversantes, 8 vis à bois, 1 clé allen, 2 rosaces entrée de cylindre.

Le conditionnement avec rosaces et condamnation WC inclut :

- » 1 jeu de béquilles sur support métallique avec rosaces de finition en inox, 1 carré de 8 x 110, 2 douilles traversantes, 8 vis à bois, 1 clé allen, 1 jeu de rosaces condamnation WC avec décondamantion extérieure.

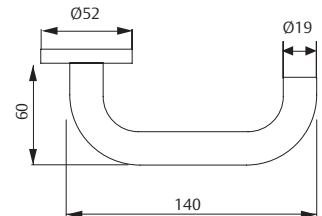

Sena Rosace	Référence	Finition
Sena Rosace	M55R800M	IS
Sena Rosace + entrée de cyl.	Référence	Finition
Sena Rosace + entrée de cyl.	M55RBOMM	IS
	M55RBOM	NE
Rosace + condamnation	Référence	Finition
Sena Rosace + condamnation	M55REMEM	IS
	M55REMEM	NE



Béquilles Institutionnelles

Béquille inox 304 : support métallique

Cubo Inox 304

Le conditionnement avec rosaces inclut :

- » 1 jeu de béquilles sur support métallique avec rosaces de finition en inox, 1 carré de 8 x 110, 2 douilles traversantes, 8 vis à bois, 1 clé allen.

Le conditionnement avec rosaces et entrée de cylindre inclut :

- » 1 jeu de béquilles sur support métallique avec rosaces de finition en inox, 1 carré de 8 x 110, 2 douilles traversantes, 8 vis à bois, 1 clé allen, 2 rosaces entrée de cylindre.

Le conditionnement avec rosaces et condamnation WC inclut :

- » 1 jeu de béquilles sur support métallique avec rosaces de finition en inox, 1 carré de 8 x 110, 2 douilles traversantes, 8 vis à bois, 1 clé allen, 1 jeu de rosaces condamnation WC avec décondamantion extérieure.

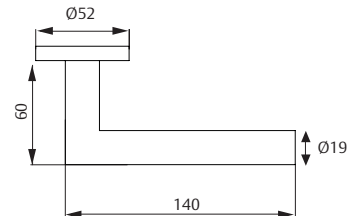

Cubo Rosace	Référence	Finition
Cubo Rosace	MC5R800M	IS
Cubo Rosace + entrée de cyl.	Référence	Finition
Cubo Rosace + entrée de cyl.	MC5RBOMM	IS
	MC5RBOM	NE
Cubo Rosace + condamnation	Référence	Finition
Cubo Rosace + condamnation	MC5REMEM	IS
	MC5REMEM	NE



Béquilles Institutionnelles

Béquille inox 304 : support métallique

Vector Inox 304

Le conditionnement avec rosaces inclut:

- » 1 jeu de béquilles sur support métallique avec rosaces de finition en inox, 1 carré de 8 x 110, 2 douilles traversantes, 8 vis à bois, 1 clé allen.

Vector Rosace	Référence	Finition
Vector Rosace	MV5R800M	IS

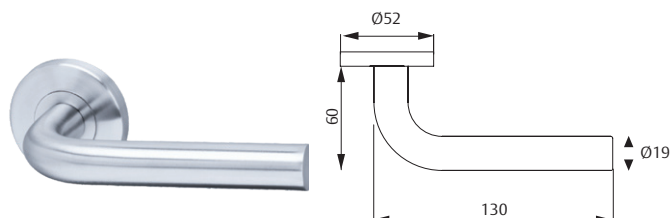

Béquilles Institutionnelles

Série inox AISI 304 : compléments

Condamnation D53

L'emballage inclut

- » 1 jeu avec supports et étuis.
- » 4 vis 6x52
- » Epaisseur: jusqu'à 48mm

Finitions

- » IS304

Référence	Finition
MBOREMEACEIS	IS
MBOREMESSMINIS	IS

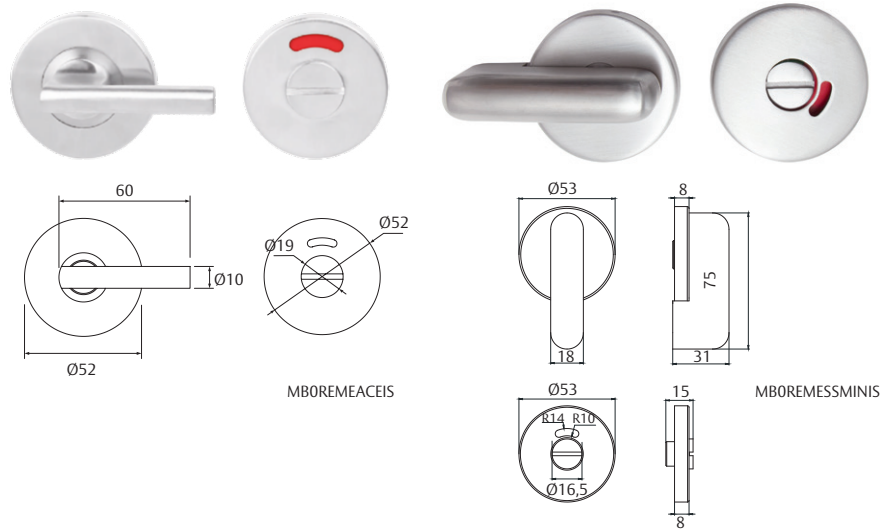

Condamnations d'encadrement de porte

- » Condamnations pour être installées dans l'encadrement de la porte, sans nécessité de serrure.
- » Condamnation à installer sur le dormant de la porte coulissante sans besoin de serrure

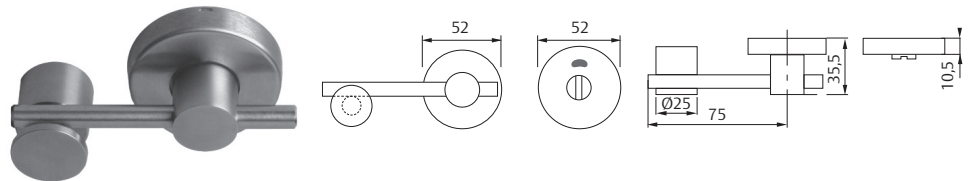

Référence	Caractéristiques
MARCOEMEIS	Condamnation sans serrure batteuse
MARCOEMECORIS	Condamnation pour porte coulissante sans serrure

Poignée d'anneau à mortaiser

L'emballage inclut

- » 1 jeu avec supports et étuis.
- » 4 vis traversantes.
- » Carré 8mm

Finitions

- » IS304

Référence	Finitions
MBOREMEOCIS	IS



Poignée cuvette à mortaiser

L'emballage inclut

- » Poignée cuvette ovale.
- » 4 vis traversantes.

Finitions

- » IS304

Référence	Finitions
TIRUNELocs	IS

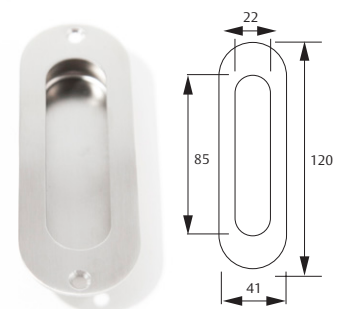

Poignée avec entrée de clé

L'emballage inclut

- » 4 vis traversantes.

Finitions

- » IS304

Référence	Finitions
TIRADORBOMIS	IS

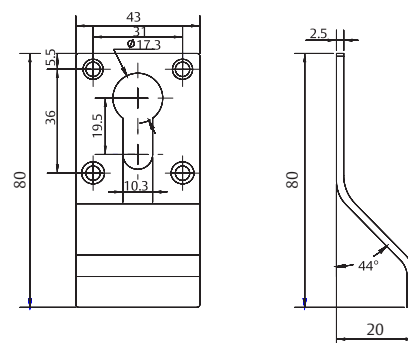

Béquilles Institutionnelles

Série inox AISI 304 : compléments

Verrou pour porte en bois

L'emballage inclut

» 1 jeu de verrous, avec gâches et vis à bois de fixation.

Finitions

» IS304

Référence	Finition	Dimensions
DB3/4SS8IS	IS	20 mm – 200 mm
DB3/4SS10IS	IS	20 mm – 250 mm
DB3/4SS12IS	IS	20 mm – 300 mm

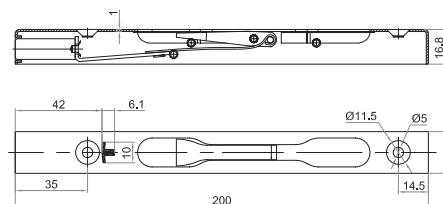

Verrou pour portes métalliques

L'emballage inclut

» 1 jeu de verrous, avec gâches et vis à bois de fixation.

Finitions

» IS304

Référence	Finition	Dimensions
DB19SS8IS	IS	19 mm – 200 mm
DB19SS10IS	IS	19 mm – 250 mm
DB19SS12IS	IS	19 mm – 300 mm

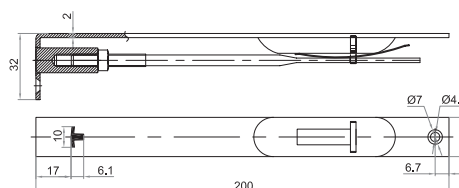

Verrou pour porte extensible

L'emballage inclut

» 1 jeu de verrous, avec gâches et vis à bois de fixation.

Finitions

» IS304

Référence	Finition	Dimensions
DB3/4LSS8IS	IS	25 mm – 200 mm
DB3/4LSS12IS	IS	25 mm – 300 mm

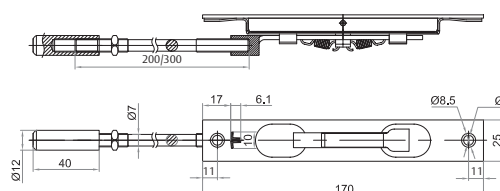

Capuchon anti-poussière

L'emballage inclut

» Capuchon anti-poussière.

Finitions

» IS304

Référence	Finition	Dimensions
GUARDAPOLIS	IS	D25x38x13.5 (intérieur)

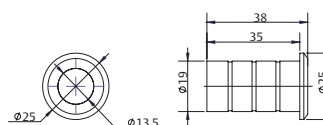

Béquille institutionnelle

Série inox AISI 304 : Compléments

Butoir de porte

L'emballage inclut
 » Butoir en caoutchouc avec vis à bois de fixation.

Finitions
 » IS304
 » Ø45



Référence	Acabados
TOPINOX45IS	IS

Butées de porte au sol

Ø 20 x 35 mm
 L'emballage inclut
 » 1 arrêt de porte
 » Vis
 » Patin de sol

Finitions
 » IS-



Référence	Caractéristiques
TOPINOX20	Butées de porte au sol

Butée de sol

Ø 45 x 37 mm
 L'emballage inclut
 » Butoir en caoutchouc avec vis à bois de fixation.

Finitions
 » IS304

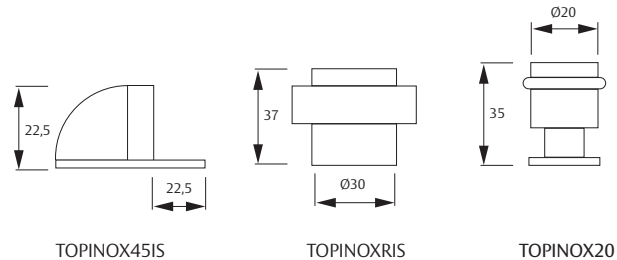

Référence	Finitions
TOPINOXRIS	IS

Butoir de mur

L'emballage inclut
 » Butoir en caoutchouc avec vis à bois de fixation.

Finitions
 » IS304

Référence	Finitions
TOPINOX4320IS	IS

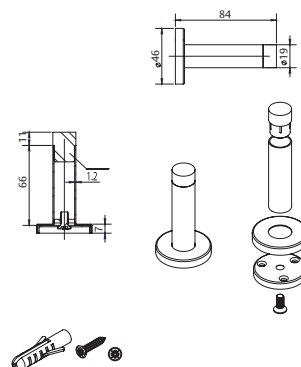

Butoir de porte / cintre

L'emballage inclut
 » Butoir en caoutchouc avec vis à bois de fixation.

Finitions
 » IS304

Référence	Finitions
TOPERCHAIS	IS

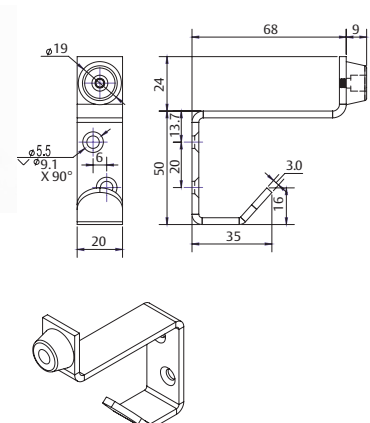

Béquille institutionnelle

Série inox AISI 304 : Compléments

Plaques de poussée

- L'emballage inclut
- » Vis à bois de fixation.
 - » Différentes dimensions

- Finitions
- » IS304

Référence	Finition	Dimensions
PCCIEGAIS305100	IS	305x100x1,5 mm
PCCIEGAIS305150	IS	305x150x1,5 mm

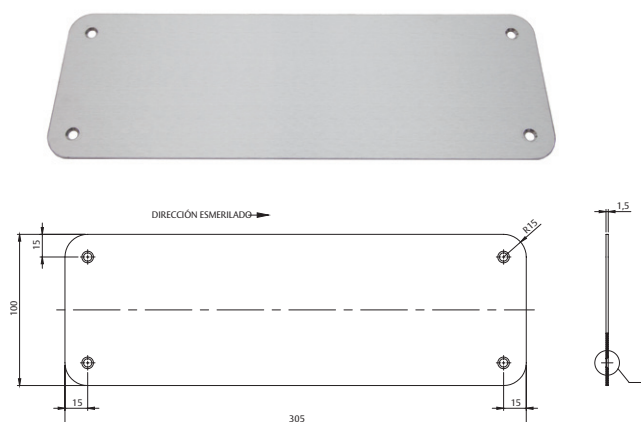

Plaque de plinthe

- L'emballage inclut
- » Vis à bois de fixation.
 - » Différentes dimensions.

- Finitions
- » IS 304

Référence	Finition	Dimensions
PCCIEGAIS800150	IS	800x150x1,5 mm
PCCIEGAIS100020	IS	1000x200x1,5 mm
PCCIEGAIS100080	IS	1000x800x1,5 mm

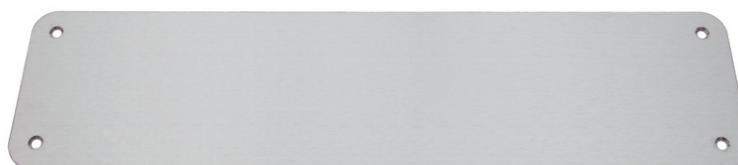

Plaques de signalisation

- L'emballage inclut
- » Vis à bois de fixation.

- Finitions
- » IS304

Référence	Finition	Dimensions
VISUALHOMBREIS	IS	76x1,2 mm
VISUALMUJERIS	IS	76x1,2 mm
VISUALMINUSIS	IS	76x1,2 mm
VISUALUNISEXIS	IS	76x1,2 mm



Dimensions D76 x 1,2 mm



Tirage Pull-Push

Il s'agit d'un ensemble de plaques intérieure et extérieure, avec le gravage Pull et Push, comprenant une poignée de tirage fixée sur la plaque PULL. Quatre douilles traversantes permettent sa fixation de part et d'autre de la porte.

- Dimensions générales:
- » Plaques: 400 x 100 x 1,5 mm.
 - » Ø19 x 225 mm.

Référence	Finition
TSRPLE100400IS	IS

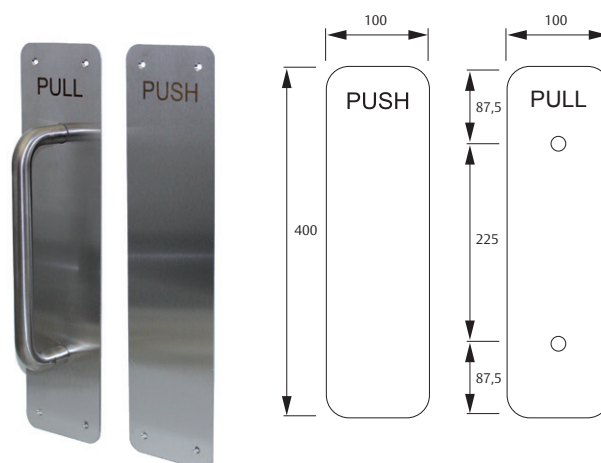

Béquille institutionnelle

Série inox AISI 304

Barres de tirage Solid en inoxydable de 20 mm de diamètre

Résistance et durabilité maximales, design et ergonomie; telles doivent être les caractéristiques principales des barres de tirage conçues pour le secteur institutionnel. Des barres destinées à supporter une utilisation intensive, étant donné la grande fréquentation à laquelle elles sont soumises, et respecter les critères de fonctionnalité tels l'évacuation en cas de danger, etc. Il s'agit de barres qui doivent rester inaltérables sous toutes les circonstances climatiques, aussi bien à l'intérieur qu'à l'extérieur. Elles doivent aussi refléter une image qui s'accorde avec les caractéristiques du bâtiment, en s'adaptant à chaque projet avec une précision totale. TESA vous offre une impressionnante collection de barres destinées au secteur institutionnel, réalisées en acier inoxydable.

Caractéristiques générales

- » Installation simple ou double.
- » Pour portes en bois, verre, métal ou PVC.

Matériaux et finitions

- » Acier inoxydable AISI304, noir et AntiMicrobial.

Fixations incluses

- » Fixation simple.
- » Fixation double.
- » Fixation verre , bois et aluminium.

Mesures

- » Disponible en en longueurs de 200 et 300 mm.
- » Épaisseur maximale de la porte: 60 mm.
- » Hauteur du tirage: 65 mm.

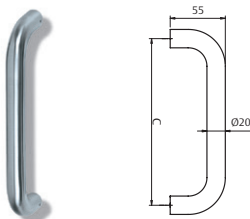
Barre droite	Référence	Finition	Modèle	Description
	DTSR20225	IS	Double	JEU BARRES DROITES 225X20 IS
	DTSR20225	AM	Double	JEU BARRES DROITES 225X20 AM
	DTSR20225	NE	Double	JEU BARRES DROITES 225X20 NE
	DTR20300	IS	Double	JEU BARRES DROITES 300X20 IS
	TSR20225	IS	Simple	BARRE UNITAIRE DROITE 225X20 IS
	TSR20225	AM	Simple	BARRE UNITAIRE DROITE 225X20 AM
	TSR20225	NE	Simple	BARRE UNITAIRE DROITE 225X20 NE
	TR20300	IS	Simple	BARRE UNITAIRE DROITE 300X20 IS
	TR20300	AM	Simple	BARRE UNITAIRE DROITE 300X20 AM
	TR20300	NE	Simple	BARRE UNITAIRE DROITE 300X20 NE

Béquille institutionnelle

Série inox AISI 304

Barre inoxydable de 30 mm de diamètre

Résistance et durabilité maximales, design et ergonomie; telles doivent être les caractéristiques principales des barres de tirage conçues pour le secteur institutionnel. Des barres destinées à supporter une utilisation intensive, étant donné la grande fréquentation à laquelle elles sont soumises, et respecter les critères de fonctionnalité tels l'évacuation en cas de danger, etc. Il s'agit de barres qui doivent rester inaltérables sous toutes circonstances climatiques, aussi bien à l'intérieur qu'à l'extérieur. Elles doivent aussi refléter une image qui s'accorde avec les caractéristiques du bâtiment, en s'adaptant à chaque projet avec une précision totale. TESA vous offre une impressionnante collection de barres destinées au secteur institutionnel, réalisées en acier inoxydable.

Caractéristiques générales

- » Installation simple ou double.
- » Pour portes en bois, verre, métal ou PVC.

Matériaux et finitions

- » Acier inoxydable AISI304, noir et AntiMicrobial.

Fixations incluses

- » Fixation simple.
- » Fixation double.
- » Fixation verre , bois et aluminium.

Mesures

- » Chaque modèle est disponible en différentes tailles, à partir de 300 mm.
- » **La mesure de la barre correspond à l'entraxe de l'usinage.**
- » Épaisseur maximale de la porte: 100 mm.
- » Hauteur du tirage: 90 mm sur tous les modèles.

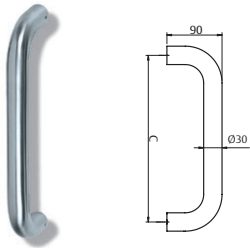
Barre droite	Référence	Finition	Modèle	Description
	TSR300	IS	Simple	Barre unitaire droite 300X30IS
	TSR300	NE	Simple	Barre unitaire droite 300X30NE
	TSR300	AM	Simple	Barre unitaire droite 300X30AM
	TSR350	IS	Simple	Barre unitaire droite 350X30IS
	TSR400	AM	Simple	Barre unitaire droite 400X30AM
	TSR450	IS	Simple	Barre unitaire droite 450X30IS
	DTSR300	IS	Double	Jeu barres droites 300X30IS
	DTSR300	AM	Double	Jeu barres droites 300X30AM
	DTSR300	NE	Double	Jeu barres droites 300X30NE
	DTSR350	IS	Double	Jeu barres droites 350X30IS
	DTSR450	IS	Double	Jeu barres droites 450X30IS
	DTSR450	AM	Double	Jeu barres droites 450X30AM
	DTSR450	NE	Double	Jeu barres droites 450X30NE

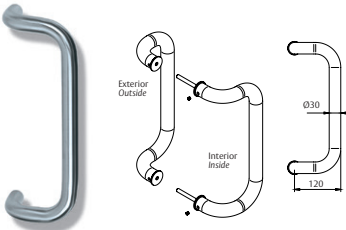
Barre coudée	Référence	Finition	Modèle	Description
	TSC300	IS	Simple	Barre unitaire coudée 300X30IS
	TSC350	IS	Simple	Barre unitaire coudée 350X30IS
	TSC400	IS	Simple	Barre unitaire coudée 400X30IS
	DTSC300	IS	Double	Jeu barres coudées 300X30IS
	DTSC350	IS	Double	Jeu barres coudées 350X30IS
	DTSC400	IS	Double	Jeu barres coudées 400X30IS

Béquille institutionnelle

Série inox AISI 304

Barre inoxydable de 30 mm de diamètre

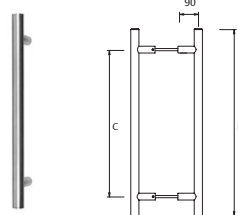

Barre longue droite	Référence	Finition	Modèle	Description C x L x D
	TSRL300	IS	Simple	Barre unitaire droite longueur 300X600X30IS
	TSRL300	AM	Simple	Barre unitaire droite longueur 300X600X30AM
	TSRL300	NE	Simple	Barre unitaire droite longueur 300X600X30NE
	TSRL450	IS	Simple	Barre unitaire droite longueur 450X750X30IS
	TSRL450	AM	Simple	Barre unitaire droite longueur 450X750X30AM
	TSRL600	IS	Simple	Barre unitaire droite longueur 600X900X30IS
	TSRL600	AM	Simple	Barre unitaire droite longueur 600X900X30AM
	TSRL600	NE	Simple	Barre unitaire droite longueur 600X900X30NE
	DTSRL300	IS	Double	Jeu barres droites longueur 300X600X30IS
	DTSRL300	AM	Double	Jeu barres droites longueur 300X600X30AM
	DTSRL300	NE	Double	Jeu barres droites longueur 300X600X30NE
	DTSRL450	IS	Double	Jeu barres droites longueur 450X750X30IS
	DTSRL450	NE	Double	Jeu barres droites longueur 450X750X30NE
	DTSRL600	IS	Double	Jeu barres droites longueur 600X900X30IS
	DTSRL600	AM	Double	Jeu barres droites longueur 600X900X30AM
	DTSRL600	NE	Double	Jeu barres droites longueur 600X900X30NE

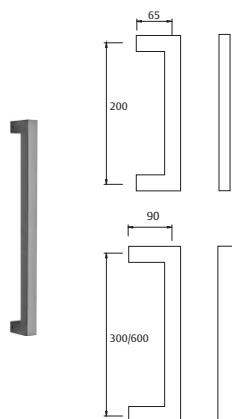

Barre Kubika	Référence	Finition	Modèle	Description
	TSKU200	IS	Simple	Barre unitaire Kubika. Longueur 200X30IS
	TSKU300	IS	Simple	Barre unitaire Kubika. Longueur 300X30IS
	TSKU300	AM	Simple	Barre unitaire Kubika. Longueur 300X30AM
	TSKU300	NE	Simple	Barre unitaire Kubika. Longueur 300X30NE
	TDKU200	IS	Double	Jeu barres Kubika. Longueur 200X30IS
	TDKU300	IS	Double	Jeu barres Kubika. Longueur 300X30IS
	TDKU300	AM	Double	Jeu barres Kubika. Longueur 300X30AM
	TDKU300	NE	Double	Jeu barres Kubika. Longueur 300X30NE
	TSKU600	IS	Simple	Barre unitaire Kubika. Longueur 600X30IS
	TSKU600	AM	Simple	Barre unitaire Kubika. Longueur 600X30AM
	TSKU600	NE	Simple	Barre unitaire Kubika. Longueur 600X30NE
	TDKU600	IS	Double	Jeu barres Kubika. Longueur 600X30IS
	TDKU600	AM	Double	Jeu barres Kubika. Longueur 600X30AM
	TDKU600	NE	Double	Jeu barres Kubika. Longueur 600X30NE

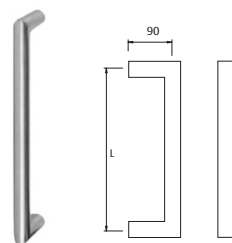

Barre Obbal	Référence	Finition	Modèle	Description
	TSOB300	IS	Simple	Barre unitaire Obbal. Longueur 300X30IS
	TSOB300	AM	Simple	Barre unitaire Obbal. Longueur 300X30AM
	TSOB300	NE	Simple	Barre unitaire Obbal. Longueur 300X30NE
	TDOB300	IS	Double	Jeu barres Obbal. Longueur 300X30IS
	TDOB300	AM	Double	Jeu barres Obbal. Longueur 300X30AM
	TDOB300	NE	Double	Jeu barres Obbal. Longueur 300X30NE

Béquille institutionnelle



Série menuiserie métallique

Béquille Oval Inox

Fixation de la béquille

Les poignées sont fixées directement à la porte à l'aide de vis autotaraudeuses, ce qui permet leur installation sur tous types de profils métalliques. Entraxe: 50 mm

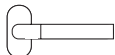
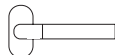
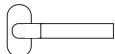

Sena	Référence	Finition	Vector	Référence	Finition
	TL3206SS	IS		TL3202SS	IS
Cubo	Référence	Finition	Entrée de clé (jeu)	Référence	Finition
	TL3204SS	IS		AHW66000PZN	IS

Béquille sur plaque étroite Inox

Fixation de la béquille

La fixation se fait par des vis à tôle directement sur le vantail, permettant le placement de ces béquilles dans tous types de profils métalliques.

Sena Plaque longueur redondeada	Référence	Finition
	MS0E872	
	MS0E885	IS 304
	MS0E892	

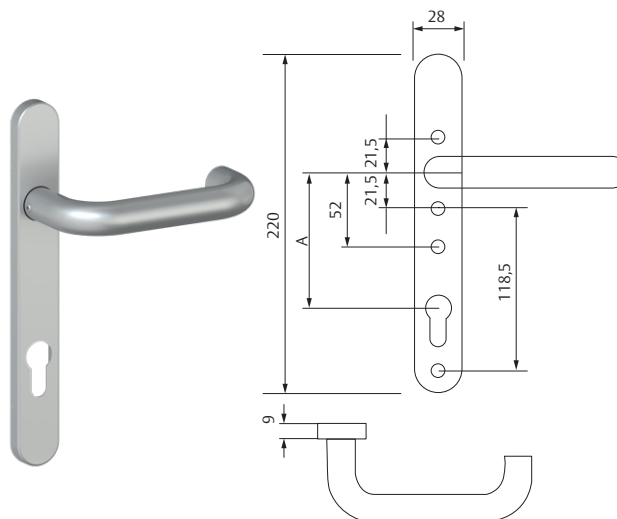

Béquille M2000



Vis cachés

» Les vis de fixation de la béquille au profil ne sont pas visibles, pour prévenir le vol.

Fixation de la béquille

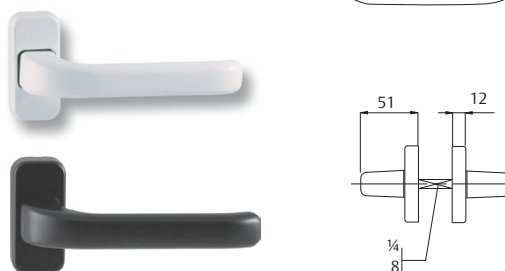
» La fixation se fait par des vis à tôle directement sur le vantail, permettant le placement de ces béquilles dans tous types de profils métalliques.

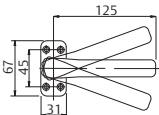

Rosace carré	Référence	Finition	Entrée de clé	Référence	Finition
	M2000	BL		B2000	BL
	M2000	NE		B2000	NE

Solutions pour applications spéciales

Pour portes battantes et coulissantes



DEC: Disabled, Elderly & Children

Dispositif conçu spécifiquement pour faciliter l'accès, sortie et confort des utilisateurs avec des limitations:

- » Handicapés, personnes âgées, enfants ou personnes à mobilité réduite.
- » Spéciale pour portes battantes ou coulissantes de toilettes.
- » Hôpitaux, centres gériatriques, établissements de santé, crèches, etc.

Caractéristiques:

- » De l'extérieur, en poussant, la porte s'ouvre.
- » De l'intérieur, en poussant la béquille vers le haut, le rouleau est bloqué.
- » De l'intérieur, en poussant la béquille vers le bas, le rouleau est débloqué.
- » Le rouleau permet l'ouverture vers l'extérieur ou vers l'intérieur.
- » Dans les portes coulissantes, le rouleau est remplacé par un crochet qui fonctionne de la même manière.
- » Signalisation occupé en rouge, et libre en vert.
- » Ouverture en cas d'urgence avec tournevis ou pièce
- » Option de KIT BRAILLE : consulter la section de béquilles
- » Option de RECOUVREMENT BIOCIDE : consulter la section de béquilles.



Main gauche

Ensemble Solution DEC	Type de porte	Modèle	Main	Entrée	Finition
	Porte battante	2DEC66DAI	Droite	60	AI
	Porte battante	2DEC66IAI	Gauche	60	AI

Ensemble Solution DEC	Type de porte	Modèle	Main	Entrée	Finition
	Porte coulissante	2DEC86DAI	Droite	60	AI
	Porte coulissante	2DEC86IAI	Gauche	60	AI

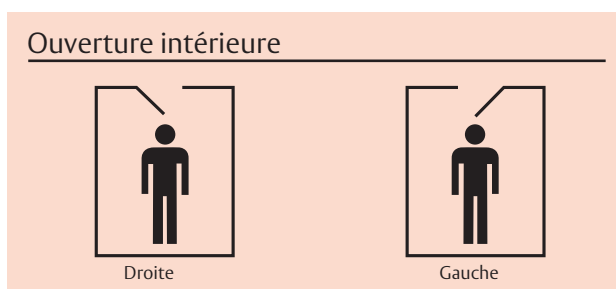
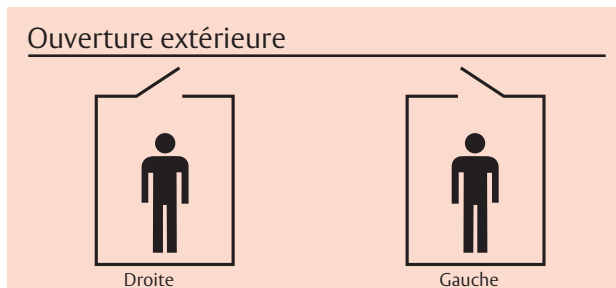

Éléments solutions DEC

Serrure battante
Serrure coulissante
Ensemble plaque carrée

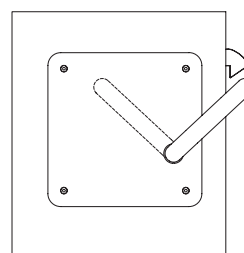

Solutions pour applications spéciales

Gestion électronique autoprogrammable

Béquille



Facile et pratique

CodeHandle est un jeu de béquilles de contrôle d'accès sans cartes ni clés, simple et efficace. Il est indiqué pour tous types de portes intérieures, aussi bien dans l'environnement résidentiel que l'institutionnel, dans lesquels la commodité et la facilité d'utilisation sont une priorité. CodeHandle est la solution pour la plupart des zones d'accès à restreindre : bureaux, entrepôts, zones privées, armoires, etc.

Design sobre et facilité d'installation

Étant donné que la béquille intègre le clavier, Codehandle est une option plus perfectionnée que les claviers muraux volumineux. En plus, elle est facile à installer : sans câbles, sans perceuses spéciales... la béquille s'installe comme n'importe quelle autre béquille.

Caractéristiques techniques:

- » Pour les portes : béquille pour contrôle d'accès breveté avec code pour porte d'intérieur. Fournie avec un jeu complet incluant béquilles, rosaces, carré, vis traversantes de fixation et instructions. Pour portes d'une épaisseur de 35-80 mm.
- » Pour les fenêtres, la béquille est fournie avec les vis de fixations et les instructions.
- » Fixation traversante DIN. Carré de 8 mm.
- » Un code maître et jusqu'à 9 codes différents pour les utilisateurs. Peuvent être changés de manière illimitée.
- » Fonction d'auto-verrouillage ou blocage automatique après l'ouverture initiale.
- » Deux piles en lithium type CR2, 3V dans la béquille extérieure.
- » Signaux visuels et acoustiques
- » Facile à installer, sans câbles.
- » Modèles de main droite et gauche.
- » Seulement pour utilisation à l'intérieur.
- » Finition combinée acier inoxydable et chromé mat.

Réglementation

Marquage CE conformément à EN 61000-6-1, EN 61000-6-3, EN 61000-4-2, EN 61000-4-3, EN61000-4-8
Certificat de feu EN 1634



Voir la vidéo d'installation et de programmation.



Fonctionnement:

- » Un code de 4 à 6 chiffres pour ouvrir et un seul bouton pour fermer.
- » La lumière verte et un signal indiquent que les boutons ont été actionnés.
- » La lumière rouge accompagnée d'un signal sonore clignote lors de la fermeture.
- » Le code maître et les codes d'utilisateurs sont programmés pendant l'installation. On peut les changer autant de fois que nécessaire.
- » Si un code erroné est entré 5 fois, la béquille reste bloquée pendant 3 minutes.
- » De l'extérieur, la béquille tourne librement, même lorsqu'il n'y a pas d'accès. De l'intérieur, la béquille ouvre toujours.
- » Les piles ont une durée de vie d'environ 2 ans.
- » La lumière rouge qui indique que la batterie est basse s'allume lorsqu'il ne reste plus que 500 actionnements d'ouverture disponibles.



Solutions pour applications spéciales

Gestion électronique autoprogrammable

Rosace D54

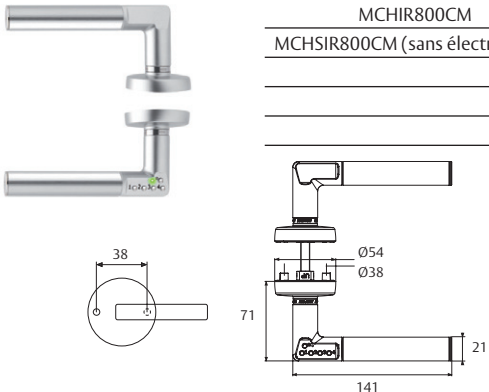
Béquille avec code	Référence	Finition	Main	Serrures compatibles	
	MCHDR800CM	CM	Droite	134	
	MCHIR800CM	CM	Gauche	134 PLUS	
	MCHSIR800CM (sans électronique)	CM	Droite / Gauche	2030	
					2035
					2UB0F

Plaque longue

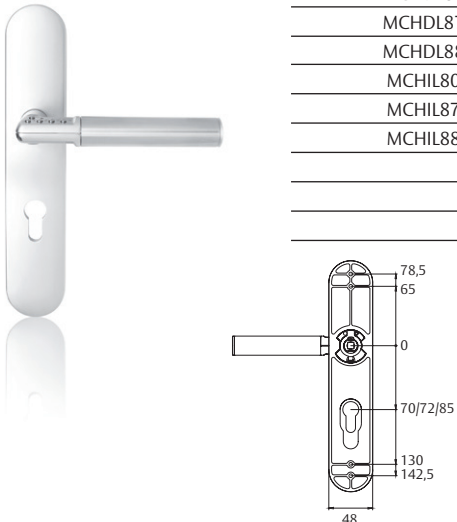
Béquille avec code	Référence	Finition	Main	Serrures compatibles
	MCHDL800CM	CM	Droite	134
	MCHDL872CM	CM	Droite	134 PLUS
	MCHDL885CM	CM	Droite	2004U
	MCHIL800CM	CM	Gauche	2030
	MCHIL872CM	CM	Gauche	2035
	MCHIL885CM	CM	Gauche	2UB0F
				135

3500 (réapprovisionnement pommeau-béquille 3500) D70

Béquille avec code	Référence	Finition	Main	Serrures compatibles	
	MCHD3500CM	CM	Droite	Pêne demi-tour 3500 60 Inclus	
	MCHI3500CM	CM	Gauche		

Accessoires

Vis traversantes de fixations flottantes (plaque et rosace)

Référence	Caractéristiques
TORPLACA	Pour béquilles de plaque lisse longue ou carrée ou philips rosace

Référence	Caractéristiques
TORROSETA	Pour épaisseur de 70 mm M4*
TORROSETA100	Pour épaisseur de 70-100 mm M4*

*Douille M4 x 35, sans fente, avec moletage pour éviter la rotation. Comprend une entretoise de douille.

Vis d'assemblage

Mesure	Référence	Série
M 6x6	TORPRI66AIS	Série Inox

Ressorts de rappel

Roseta

Référence	Béquille
MUELLEC	Mare Béquilles
MUELLER	Inox 316 Béquilles
MUELLERK	Traffic Béquilles

Plaque longuer et carrée

Référence	Béquille
MUELLEL	Thema Béquilles
MUELLELD	Inox 316 Béquilles
MUELLELK	Traffic Béquilles
MUELLEM	Mare Béquilles

Couvertures

Référence	Béquille
FUNDAPASOELIS16 INOX 316	INOX 316 Plaque longue de couverture
FUNDAB72ELIS16 INOX 316	INOX 316 Couvercle de poignée de cylindre 72

Condamnations

Référence	Béquille
CONDENAINOX	Pièce de rechange pour condamnation en inox avec carré de 6 mm

Signalisation en Braille

- » Étiquettes en Braille conformément à UNE 170002
- » Réalisées sur du vinyle transparent et autoadhésif avec un haut relief.
- » Dimensions 50 x 30 mm





Référence
KITBRAILLEH







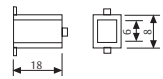
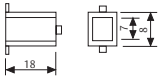

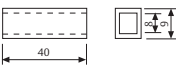

Référence
KITBRAILLEM

Accessoires

Douilles de réduction

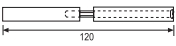
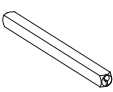
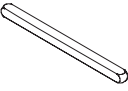
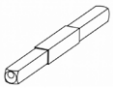
Modèle	Référence	Caractéristiques
	44600HH	De 8 à 6 mm Pour serrures coupe-feu à fouillot traversant
	44700HH	De 8 à 7 mm Pour serrures coupe-feu à fouillot traversant
	44900HH	De 9 à 8 mm Pour serrures coupe-feu à fouillot traversant
	CASQUCF50	De 9 à 8 mm Pour serrures coupe-feu à fouillot traversant

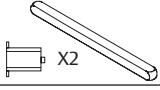
Carrés

Modèle	Référence	Caractéristiques
	MEDCUADRA	Demi-ensemble carré de 8x8x60 mm.
	CUADRAM CUADRAM8X80	Demi-ensemble carré à bascule, 8x8x65 mm Demi-ensemble carré à bascule, 8x8x80 mm
	CUADRAB70	Demi-ensemble carré d'expansion, 8x8x70 mm
	CUADRA8M	Carré d'expansion 8x8x105 mm (pour portes de 30 à 55 mm)
	CDFUEGO8M	Carré feu demi fouillot split 8x120 mm
	CUADRA8140M	Carré 8X140 mm (pour portes de 55 à 90 mm)
	CUADRA8150	Carré 8x150 mm (pour portes de 90 à 100 mm)
	CUADRA898120	Carré 8x40 - 9x40 - 8x40
	CUADRAE	Carré fixe qui empêche la rotation de la béquille
	KITCUADRA8A7	Kit pour serrures de carré de 7 mm (carré de 7 x 105 mm et 2 douilles de réduction 8/7)
	CLIPSEGD16	Clip de sécurité supplémentaire



ASSA ABLOY

Talleres de Escoriaza, S.A.U.
Barrio Ventas, 35 • E-20305 Irun • SPAIN
Tel.: +34 943 669 100 • Fax: +34 943 622 189
www.tesa.es

ASSA ABLOY is the global leader in door opening solutions,
dedicated to satisfying end-user needs for security, safety and convenience