

# Dispositifs anti-panique de poussée



ASSA ABLOY

## Série Universal

La variété de fonctions que présente cette série permet d'apporter une solution à chaque montage, aussi bien en ce qui concerne les portes à un battant que celles à deux battants. Tous les modèles présentent les caractéristiques suivantes :

- » Facilement réversibles.
- » Applicables aux portes coupe-feu.
- » Actionnement extérieur par le biais de :
  - Béquille modulaire : utilise un cylindre profil européen de 30 x 10 mm permettant son installation quelle que soit l'épaisseur de la porte.
  - Béquille Sena : utilise un cylindre réglable pour portes de 32 à 80 mm d'épaisseur.
- » Supports étroits pour profils aux dimensions réduites.
- » Possibilité d'ajouter un micro-interrupteur.
- » Facile à installer grâce :
  - Au réglage de 40 mm des tiges verticales.
  - La possibilité de couper la barre horizontale à la mesure de toutes les largeurs de porte.
- » Finition standard :
  - Supports, tiges et renvois en NOIR (RAL 9005 mat).
  - Barre active en VERT (RAL 6002).
  - Possibilité d'autres combinaisons de finition sur demande :

Supports, renvois et tiges	Barre horizontale							
	P	V	R	N	C	I	LT	B
N		•	•	•	•	•		
S					•	•		
I						•		
P	•							
LT							•	
C					•			
B								•

N : noir (RAL 9005)  
 V : vert (RAL 6002)  
 R : rouge (RAL 3000)  
 P : gris (RAL 9006)  
 B : blanc (RAL 9010)  
 S : satin (nickel mat)  
 LT : laiton  
 C : chromé  
 I : inox (AISI304)

Exemple de finitions :

NV : noir - vert  
 II : inox - inox  
 LT : laiton - laiton  
 ...



Réversibilité



Supports étroits



Réglage

Pour plus d'informations, visitez [www.tesa.es](http://www.tesa.es) ou envoyer un e-mail à [marketing@tesa.es](mailto:marketing@tesa.es)

# Actionnement extérieur pour série Universal

## Dispositif anti-panique en applique

### Béquille SENA



Fouillot de 8. Cylindre réglable dans un quelconque système.

Type d'actionnement	Modèle
Plaque borgne, noir RAL9005	E1910EXNE
Plaque borgne Inox	E1910EXIS16
Plaque avec entrée de clé* noir RAL9005	E1911EXNE
Plaque borgne Inox	E1911EXIS16
Plaque avec entrée de clé* noir RAL9005	S1912EXNE
Plaque avec entrée de clé Inox	KU1912EXIS16
Béquille Obbal avec entrée de clé	O1912EXIS16
Béquille Sena avec entrée de clé	S1912EXIS16
Plaque avec entrée de clé* noir RAL9005	S1913EXNE
Béquille Kubika borgne Inox	KU1913EXIS16
Béquille Obbal borgne Inox	O1913EXIS16
Béquille Sena borgne Inox	S1913EXIS16
Pommeau fixe avec entrée de clé* inox	TTF10UNE
Pommeau fixe avec entrée de clé* inox	TTF10UIS16

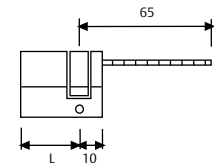

L	A	B	Modèle	Finition
40	30	10	TE5R3010L	Laiton
40	30	10	TE5R3010N	Nickel
50	40	10	TE5R4010L	Laiton
50	40	10	TE5R4010N	Nickel

\* Un cylindre réglable est nécessaire.

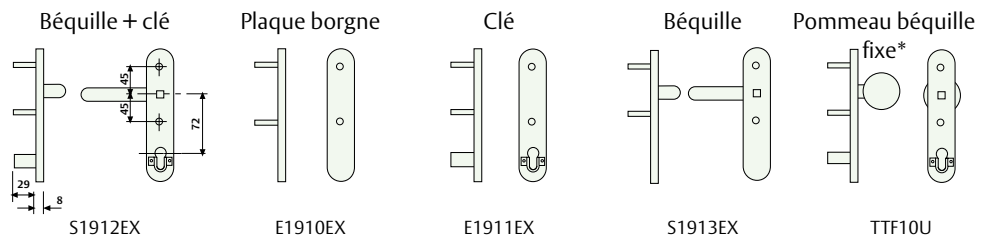

### Béquille modulaire



Fouillot de 8. Cylindre 30x10 de r=15 mm dans un quelconque système

Type d'actionnement	Cylindre	Modèle
Béquille modulaire uniquement cylindre noir RAL9005	TE-5	MMPS1T5NE
Béquille modulaire uniquement cylindre gris RAL 9006	TE-5	MMPS1T5PL
Béquille modulaire uniquement cylindre noir RAL9005	sans cylindre	MMPS1SCNE
Béquille modulaire uniquement cylindre gris RAL 9006	sans cylindre	MMPS1SCPL
Béquille modulaire Sena pivotante Noir RAL9005	--	MMPS300NE
Béquille modulaire Sena pivotante gris RAL9005	--	MMPS300PL
Béquille modulaire pivotant Sena et cylindre noir RAL9006	TE-5	MMPS2T5NE
Béquille modulaire pivotant Sena et cylindre gris RAL9006	TE-5	MMPS2T5PL
Béquille modulaire pivotant Sena et cylindre noir RAL9006	sans cylindre	MMPS2SCNE
Béquille modulaire pivotant Sena et cylindre gris RAL9006	sans cylindre	MMPS2SCPL
Béquille modulaire avec pommeau pivotante et cylindre noir RAL9005	TE-5	MMPP2T5NE
Béquille modulaire avec pommeau pivotante et cylindre gris RAL9006	TE-5	MMPP2T5PL
Béquille modulaire avec pommeau pivotante et cylindre noir RAL9005	sans cylindre	MMPP2SCNE
Béquille modulaire avec pommeau pivotante et cylindre gris RAL9006	sans cylindre	MMPP2SCPL
Béquille modulaire avec pommeau fixe et cylindre noir RAL9005	TE-5	MMPP4T5NE
Béquille modulaire avec pommeau fixe et cylindre gris RAL9006	TE-5	MMPP4T5PL
Béquille modulaire avec pommeau fixe et cylindre noir RAL9005	sans cylindre	MMP4SCNE
Béquille modulaire avec pommeau fixe et cylindre gris RAL9006	sans cylindre	MMP4SCPL

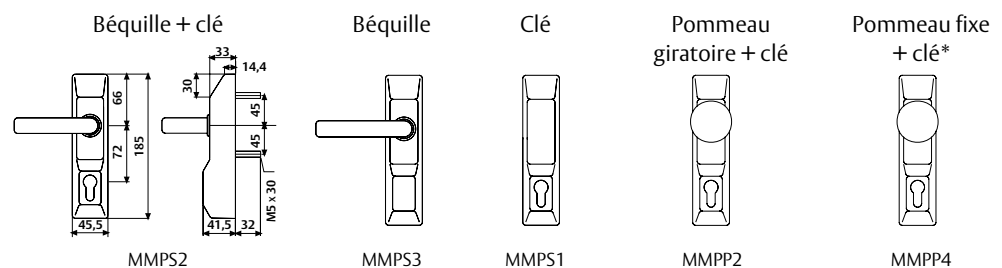

# Actionnement extérieur pour série Universal

## Dispositif anti-panique à mortaiser

Pour serrures de la série CF60



Fouillot de 8.

Type d'actionnement	Modèle
Plaque borgne, noir RAL9005	EDF90EXNE
Plaque borgne	EDF90EXIS16
Plaque borgne, noir RAL9005	EDF91EXNE
Plaque borgne	EDF91EXIS16
Béquille Sena avec entrée de clé, noir RAL9005	SDF92EXNE
Béquille Sena avec entrée de clé	SDF92EXIS16
Béquille Sena borgne, noir RAL9005	SDF93EXNE
Béquille Sena borgne	SDF93EXIS16
Pommeau fixe avec entrée de clé, noir RAL9005	TTF72UNE
Pommeau fixe avec entrée de clé	TTF72UIS16

Plaque borgne

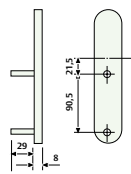

EDF90EX

Plaque avec entrée de clé

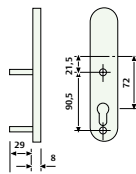

EDF91EX

Béquille avec entrée de clé

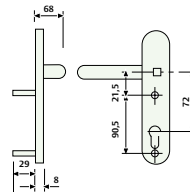

SDF92EX

Béquille borgne

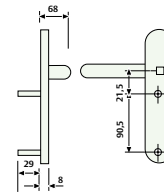

SDF93EX

Pommeau béquille fixe

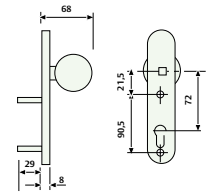

TTF72U

Pour des serrures des séries 2035T, 2037F, 4039T, 2230BA et 2240PA



Fouillot de 8.

Type d'actionnement	Modèle
Plaque borgne, noir RAL9005	EDF30EXNE
Plaque borgne	EDF30EXIS16
Plaque borgne, noir RAL9005	EDF31EXNE
Plaque borgne	EDF31EXIS16
Béquille Sena avec entrée de clé, noir RAL9005	SDF32EXNE
Béquille Sena avec entrée de clé	SDF32EXIS16
Béquille Sena borgne, noir RAL9005	SDF33EXNE
Béquille Sena borgne	SDF33EXIS16
Pommeau fixe avec entrée de clé, noir RAL9005	TTF85UNE
Pommeau fixe avec entrée de clé	TTF85UIS16

Plaque borgne

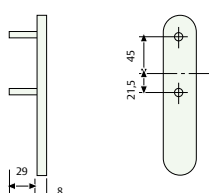

EDF30EX

Plaque avec entrée de clé

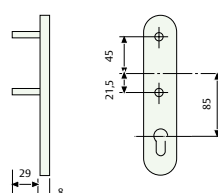

EDF31EX

Béquille avec entrée de clé

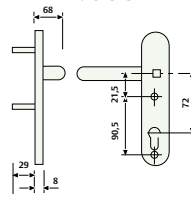

SDF32EX

Béquille borgne

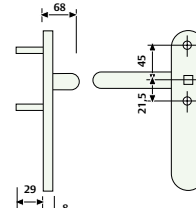

SDF33EX

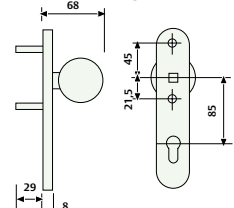

Pommeau béquille fixe



TTF85U

# Accessoires pour la série Universal

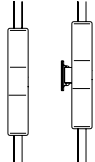
## Composants

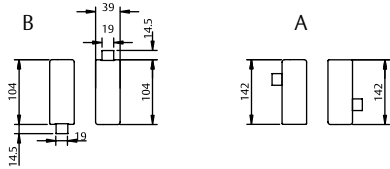
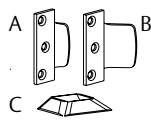
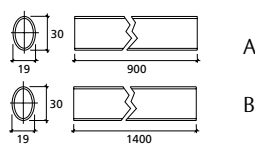
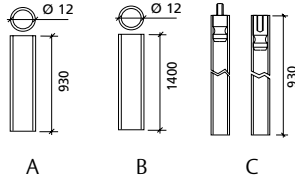
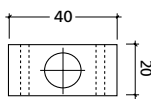
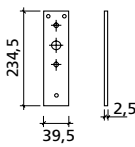
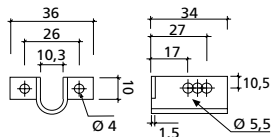
	Composants	Modèle
	Coffre secondaire Coffre secondaire Coffre secondaire Coffre secondaire Coffre secondaire Coffre secondaire	SOPOR1910 SOPOR1920 SOPOR1930 SOPOR1950 SOPOR1978 SOPOR1979
	Coffre secondaire Coffre secondaire avec fonction passage libre Coffre secondaire avec détecteur	SOPSECUNI SOPSECUNR SOPSECUNM
	Pêne haut - bas 195L (A) Pêne haut - bas 1930 (B)	REEN195LN REEN1930N
	Gâche pour dispositifs anti-panique (A) Gâche pour dispositifs anti-panique (B) Gâche pour dispositifs anti-panique (C)	CERA1900N CERLL1900 CERB1900N
	Barre horizontale standard (A) Barre horizontale standard (B)	BARH0900V/R/N/C/I/B/P BARH1400V/R/N/C/I/B/P
	Barre verticale standard. Portes jusqu'à 2210 mm (A) Barre verticale spéciale (B) Portes jusqu'à 3140 mm. Universelle. Barre verticale spéciale (B). Portes jusqu'à 3140 mm. Universelle.	BARV0900N/C/I/P BARV1400C/N/I/P BARV3050N/C/I/P
	Guide barre verticale	GUIA1900N/B/P
	Plaque intérieure pour 1970 avec gâche CF60w	E1971INNE
	Support pour cylindre réglable	SOPCI1900

# Accessoires pour la série Universal

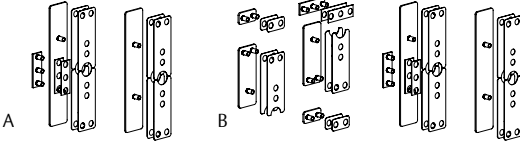
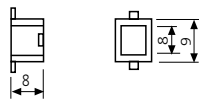
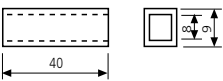
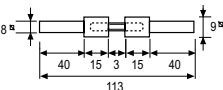
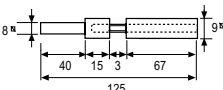
Composants		Modèle
	Support pour portes en verre	19K1CRIAI (A) 19K5CRIAI (B)
	Adaptateur de 9 à 8 mm pour serrure à double fouillot	SOPOR1950
	Adaptateur de 9 à 8 mm pour béquille	CASQUCF50
	Carré double 8-9 / 9-8	CDCF60MAK
	Carré double 9-9 / 9-8	CDCF6089M

## Gâches électriques en applique

Modèle	Fonction	Alimentation
CELNORPAN	Normale	12V. C.A.
CELAUTPAN	Automatique	12V. C.A.
CELNORPAC	Normale	12V. C.C.
CELAUTPAC	Automatique	12V. C.C.

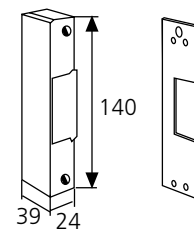

## Options gamme Universal

Accessoires	Description
Option micro interrupteur de série Universal	Dispositif électro incorporé pour détection actionnement de porte.
Option de maintien	Maintien du pêne pour les modèles 1910, 1930 et 1950.*

\* Non valable pour portes coupes feu.

# Dispositifs anti-panique de poussée

## Modèle en applique : 1910

Dispositif en applique avec un point latéral de fermeture.  
Pêne en acier, basculant.  
Actionnement extérieur. Consulter tableau de la page 12 / VE.  
Certificat EN 1125 :

3 7 6 B 1 3 2 2 A A

Le pack inclut :

- » 1 support principal et un autre secondaire.
- » 1 barre horizontale ovale de 900 mm.
- » 1 pochette d'accessoires avec gâche, carré et vis de fixation.
- » Manuel d'instructions et schéma d'installation.



1910 finition inox.



Modèle	Longueur barre	Carré mm	Finition support	Finition barre	Référence
1910	900	8	Noir	Vert	1910908NV
1910	900	8	Noir	Noir	1910908NN
1910	900	8	Noir	Rouge	1910908NR
1910	900	8	Noir	Chromé	1910908NC
1910	900	8	Noir	Inox	1910908NI
1910	900	8	Satiné	Chromé	1910908SC
1910	900	8	Satiné	Inox	1910908SI
1910	900	8	Inox	Inox	1910908II
1910	900	8	Gris	Gris	1910908PP
1910	900	8	Laitonné	Laitonné	1910908LT

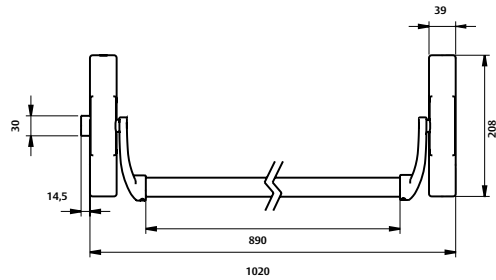

## Modèle Spécial : 191E

» Modèle en applique avec un point coffre.

Modèle	Longueur barre	Carré mm	Finition support*	Finition barre	Référence
191E	900	8	Noir	Vert	191E908NV
191E	900	8	Noir	Noir	191E908NN
191E	900	8	Noir	Rouge	191E908NR

\* Possibilité de finitions selon le tableau page 6, sauf INOX

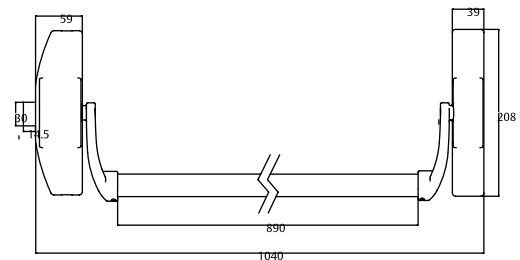

## Configuration

Porte à un vantail

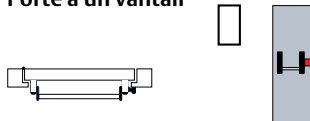

Porte à deux vantaux

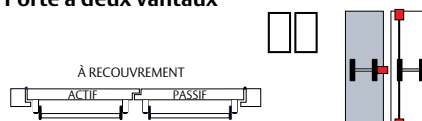

Configuration valable pour les modèles 1910 et 191E

Actionnement extérieur		Plaque borgne	Plaque avec entrée de clé	Béquille avec entrée de clé	Béquille borgne	Pommeau fixe avec entrée de clé	Béquille modulaire
Sans ouverture extérieure		•					•
Porte de passage					•		•
Condamnation avec cylindre	Ouverture avec béquille/pommeau giratoire			•			•
	Ouverture avec clé		•			•	•

# Dispositifs anti-panique de poussée

## Modèle en applique : 1910

Dispositif en applique avec un point latéral de fermeture.  
Pêne en acier, basculant.  
Actionnement extérieur. Consulter tableau de la page 12 / VE.  
Certificat EN 1125 :

3 7 6 B 1 3 2 2 A A

Le pack inclut :

- » 1 support principal et un autre secondaire.
- » 1 barre horizontale ovale de 900 mm.
- » 1 pochette d'accessoires avec gâche, carré et vis de fixation.
- » Manuel d'instructions et schéma d'installation.



1910 finition inox.



Modèle	Longueur barre	Carré mm	Finition support	Finition barre	Référence
1910	900	8	Noir	Vert	1910908NV
1910	900	8	Noir	Noir	1910908NN
1910	900	8	Noir	Rouge	1910908NR
1910	900	8	Noir	Chromé	1910908NC
1910	900	8	Noir	Inox	1910908NI
1910	900	8	Satiné	Chromé	1910908SC
1910	900	8	Satiné	Inox	1910908SI
1910	900	8	Inox	Inox	1910908II
1910	900	8	Gris	Gris	1910908PP
1910	900	8	Laitonné	Laitonné	1910908LT

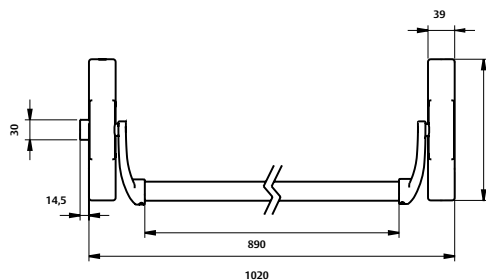

## Modèle Spécial : 191E

» Modèle en applique avec un point coffre.

Modèle	Longueur barre	Carré mm	Finition support*	Finition barre	Référence
191E	900	8	Noir	Vert	191E908NV
191E	900	8	Noir	Noir	191E908NN
191E	900	8	Noir	Rouge	191E908NR

\* Possibilité de finitions selon le tableau page 6, sauf INOX

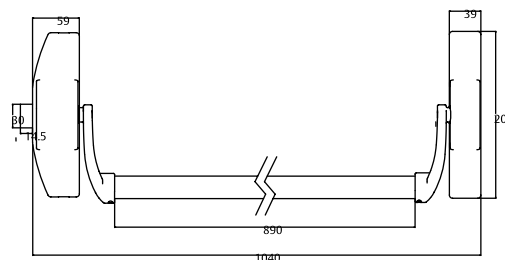

## Configuration

Porte à un vantail

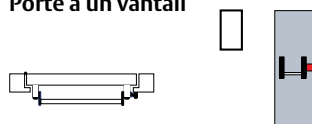

Porte à deux vantaux

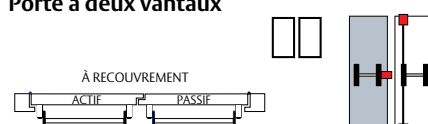

Configuration valable pour les modèles 1910 et 191E

Actionnement extérieur		Plaque borgne	Plaque avec entrée de clé	Béquille avec entrée de clé	Béquille borgne	Pommeau fixe avec entrée de clé	Béquille modulaire
Sans ouverture extérieure		•					•
Porte de passage					•		•
Condamnation avec cylindre	Ouverture avec béquille/pommeau giratoire			•			•
	Ouverture avec clé		•			•	•

# Dispositifs anti-panique de poussée

## Modèle en applique : 1920

Dispositif en applique avec deux points de fermeture de boulon.  
À utiliser lorsqu'une gâche en applique ne peut pas être installée au point inférieur de fermeture.

Certificat EN 1125 :

3 7 6 B 1 3 2 2 A A

### Le pack inclut :

- » 1 support principal et un autre secondaire.
- » 1 barre horizontale ovale de 900 mm.
- » 2 tiges de 930 mm.
- » 1 pochette d'accessoires avec gâche, ressort de retenue, protection anti-poussière, carré et vis de fixation.
- » Manuel d'instructions et schéma d'installation.
- » 2 renvois pour les points de fermeture supérieurs et inférieurs.

Modèle	Longueur barre	Carré mm	Finition support	Finition barre	Référence
1920	900	8	Noir	Vert	1920908NV
1920	900	8	Noir	Noir	1920908NN
1920	900	8	Noir	Rouge	1920908NR
1920	900	8	Noir	Chromé	1920908NC
1920	900	8	Noir	Inox	1920908NI
1920	900	8	Satiné	Chromé	1920908SC
1920	900	8	Satiné	Inox	1920908SI
1920	900	8	Inox	Inox	1920908II
1920	900	8	Gris	Gris	1920908PP
1920	900	8	Laitonné	Laitonné	1920908LT

### Configuration

#### Porte à un vantail

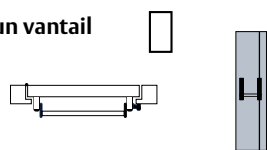

#### Porte à deux vantaux

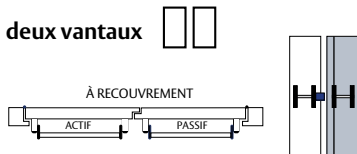

#### Porte à deux vantaux

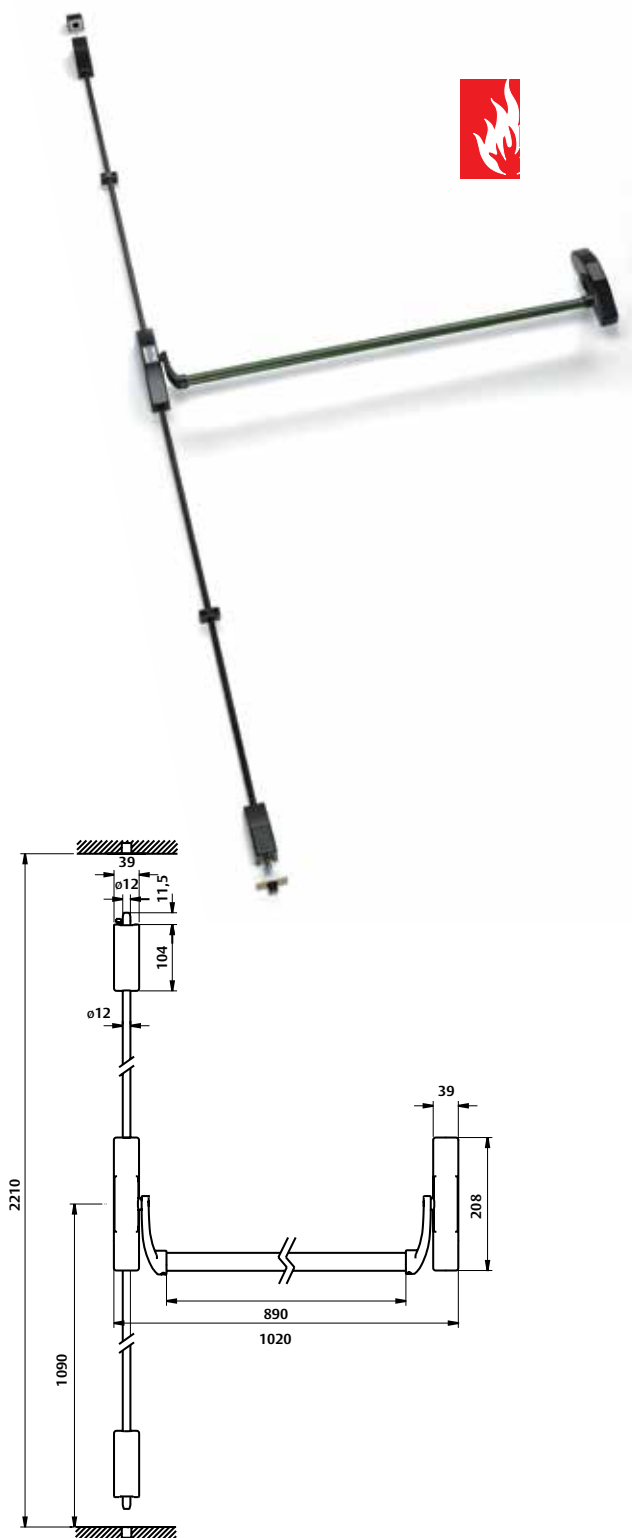
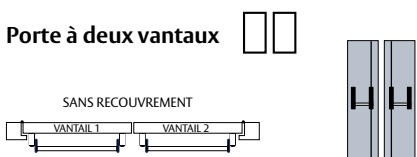

Actionnement extérieur	Plaque borgne	Plaque avec entrée de clé	Béquille avec entrée de clé	Béquille borgne	Pommeau fixe avec entrée de clé	Béquille modulaire
Sans ouverture extérieure	•					•
Porte de passage				•		•
Condannation avec cylindre		Ouverture avec béquille/pommeau giratoire				•
		Ouverture avec clé				•

# Dispositifs anti-panique de poussée

## Modèle en applique : 1930

Dispositif en applique avec deux points, haut et bas, de fermeture. Pêne en acier, basculant.

Hauteur standard : 2210 mm.

Actionnement extérieur. Consulter tableau.

Certificat EN 1125 :

3 7 6 B 1 3 2 2 A A

### Le pack inclut :

- » 1 support principal et un autre secondaire.
- » 1 barre horizontale ovale de 900 mm.
- » 2 tiges de 930 mm.
- » 1 pochette d'accessoires avec gâches (haut et bas), carré, vis de fixation et deux guides tiges
- » Manuel d'instructions et schéma d'installation.
- » 2 renvois pour les points de fermeture supérieurs et inférieurs.

Modèle	Longueur barre	Carré mm	Finition support	Finition barre	Référence
1930	900	8	Noir	Vert	1930908NV
1930	900	8	Noir	Noir	1930908NN
1930	900	8	Noir	Rouge	1930908NR
1930	900	8	Noir	Chromé	1930908NC
1930	900	8	Noir	Inox	1930908NI
1930	900	8	Satiné	Chromé	1930908SC
1930	900	8	Satiné	Inox	1930908SI
1930	900	8	Inox	Inox	1930908II
1930	900	8	Gris	Gris	1930908PP
1930	900	8	Laitonné	Laitonné	1930908LT



1930 finition satiné inox.

### Configuration

#### Porte à un vantail

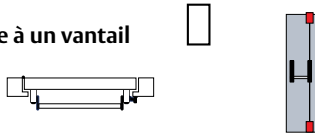

#### Porte à deux vantaux

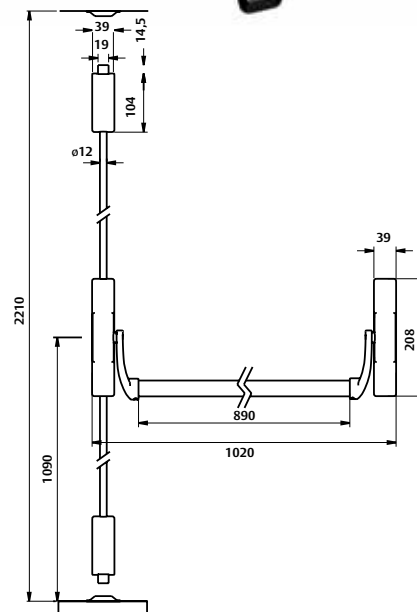
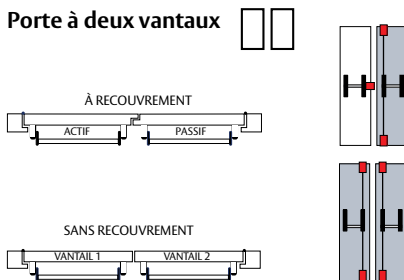

Actionnement extérieur	Plaque borgne	Plaque avec entrée de clé	Béquille avec entrée de clé	Béquille borgne	Pommeau fixe avec entrée de clé	Béquille modulaire
Sans ouverture extérieure	•					•
Porte de passage				•		•
Condammation avec cylindre			•			•
		Ouverture avec béquille/pommeau giratoire				•
		Ouverture avec clé				•

# Dispositifs anti-panique de poussée

## Modèle en applique : 1950

Dispositif en applique avec trois points, supérieur, inférieur et central (latéral) de fermeture. Pêne en acier, basculant.

Hauteur standard : 2210 mm.

Actionnement extérieur. Consulter tableau.

Certificat EN 1125 :

3 7 6 B 1 3 2 2 A A

### Le pack inclut :

- » 1 support principal et un autre secondaire.
- » 1 barre horizontale ovale de 900 mm.
- » 2 tiges de 930 mm.
- » 1 pochette d'accessoires avec gâches (haut, centre et bas), carré, vis de fixation et deux guides tiges.
- » Manuel d'instructions et schéma d'installation.
- » 2 renvois pour les points de fermeture supérieurs et inférieurs.

Modèle	Longueur barre	Carré mm	Finition support	Finition barre	Référence
1950	900	8	Noir	Vert	1950908NV
1950	900	8	Noir	Noir	1950908NN
1950	900	8	Noir	Rouge	1950908NR
1950	900	8	Noir	Chromé	1950908NC
1950	900	8	Noir	Inox	1950908NI
1950	900	8	Satiné	Chromé	1950908SC
1950	900	8	Satiné	Inox	1950908SI
1950	900	8	Inox	Inox	1950908II
1950	900	8	Gris	Gris	1950908PP
1950	900	8	Laitonné	Laitonné	1950908LT



### Configuration

#### Porte à un vantail

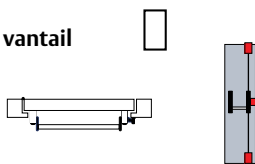

#### Porte à deux vantaux

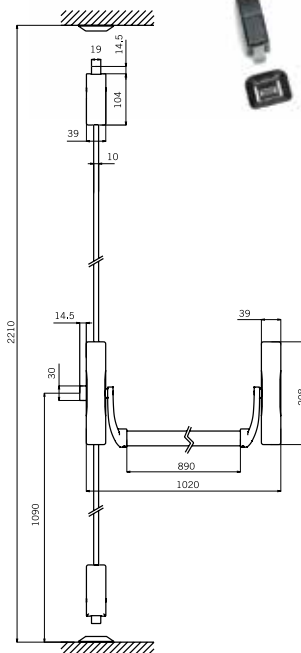
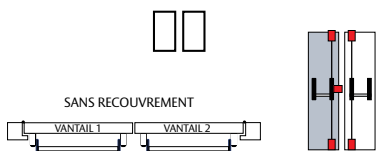

Actionnement extérieur	Plaquette borgne	Plaquette avec entrée de clé	Béquille avec entrée de clé	Béquille borgne	Pommeau fixe avec entrée de clé	Béquille modulaire
Sans ouverture extérieure	•					•
Porte de passage				•		•
Condamnation avec cylindre		Ouverture avec béquille/pommeau giratoire	•			•
		Ouverture avec clé				•

# Dispositifs anti-panique de poussée

## Modèle en applique : 195L

Dispositif en applique avec trois points latéraux (supérieur, inférieur et latéral) de fermeture. Pêne en acier, basculant.

Hauteur standard : 2210 mm.

Actionnement extérieur. Consulter tableau de la page 12 / VE.

Certificat EN 1125 :

3 7 6 B 1 3 2 2 A A

### Le pack inclut :

- » 1 support principal et un autre secondaire.
- » 1 barre horizontale ovale de 900 mm.
- » 2 espagnolettes de 930 mm.
- » 1 pochette d'accessoires avec gâches (haut, centre et bas), carré, vis de fixation et deux guides d'espagnolette.
- » Manuel d'instructions et schéma d'installation.
- » 2 renvois latéraux pour les points de fermeture supérieurs et inférieurs.

Modèle	Longueur barre	Carré mm	Finition support	Finition barre	Référence
195L	900	8	Noir	Vert	195L908NV
195L	900	8	Noir	Noir	195L908NN
195L	900	8	Noir	Rouge	195L908NR
195L	900	8	Noir	Chromé	195L908NC
195L	900	8	Noir	Inox	195L908NI
195L	900	8	Satiné	Chromé	195L908SC
195L	900	8	Satiné	Inox	195L908SI
195L	900	8	Gris	Gris	195L908PP
195L	900	8	Laitonné	Laitonné	195L908LT



### Configuration

#### Porte à un vantail

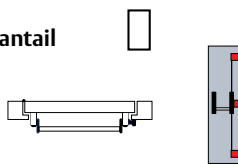

#### Porte à deux vantaux

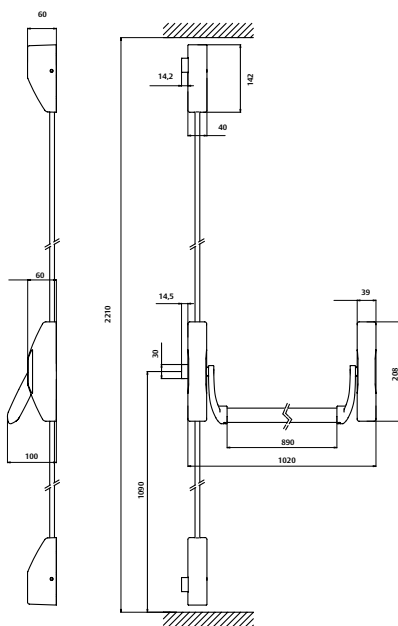
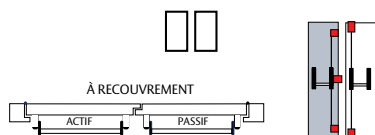

Actionnement extérieur	Plaque borgne	Plaque avec entrée de clé	Béquille avec entrée de clé	Béquille borgne	Pommeau fixe avec entrée de clé	Béquille modulaire
Sans ouverture extérieure	•					•
Porte de passage				•		•
Condannation avec cylindre			•			•
		Ouverture avec béquille/pommeau giratoire				•
		Ouverture avec clé				•

# Dispositifs anti-panique de poussée

## Modèle à mortaiser d'un vantail

Certificat EN 1125 des deux kits 1970 + CF60, 1970 + 2035T/4039T/ 2037F et 19709G9 + 2230PA / 2240BA.

3 7 6 B 1 3 2 2 A A

### 1. Barre anti-panique

L'emballage inclut :

- » 1 barre horizontale ovale de 900 mm de longueur
  - » 1 support et 1 support auxiliaire
  - » 1 plaque intérieure Réf. E1971INNE uniquement pour les serrures de la série CF60
  - » Manuel d'instructions et schéma d'installation.
  - » 1 pochette d'accessoires :
    - vis de fixation
    - Enjoliveur en plastique (pour plaque intérieure)
    - Carrés :
- Barre avec fouillot de 8 mm :
- » Double carré de 8-8 / 8-8 vissé.
- Barre avec FOUILLOT de 9 mm :
- » Double carré de 9-9 / 9-9 vissé.

### 2. Serrures

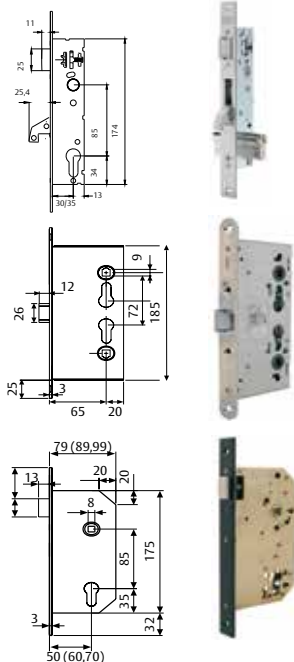

**2240BA.** Monopoint. Fouillot de 8. Indiquer la main.

**2230PA.** Multipoint. Fouillot de 8. Indiquer la main.

Solution valable pour portes à un vantail.

**CF60.** Fouillot de 9. Réversible

**2035T.** Fouillot de 8. Indiquer la main. Sans cylindre, pour portes de passage.

**2037F.** Fouillot de 8. Réversible  
Cylindre pour condamner et ouvrir le fouillot extérieur.

**4039T.** Cylindre pour actionnement extérieur de pêne.

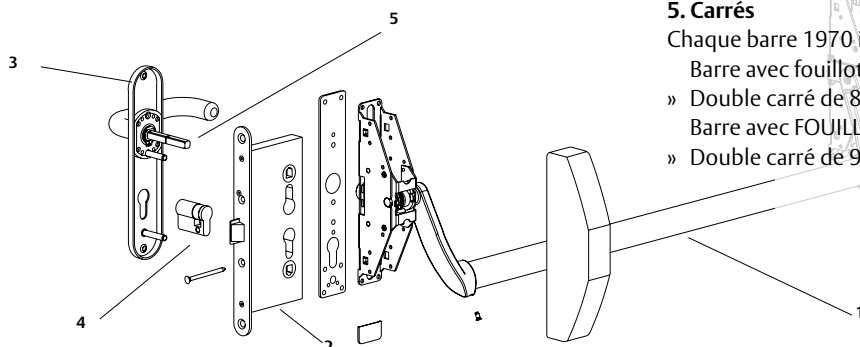

### 3. Actionnement extérieur

Le modèle d'actionnement extérieur doit être choisi selon le type de serrure. Deux options valables pour la serrure CF60 et une option pour les serrures 2035T, 2037F, 4039T, 2230BA et 2240PA.

Tour du fouillot standard (CF60, 2035T, 2037F et 4039T).

Modèle	Longueur barre	Carré mm	Finition support	Finition barre	Référence
1970	900	8	Noir	Vert	1970908NV
1970	900	8	Noir	Noir	1970908NN
1970	900	8	Noir	Rouge	1970908NR
1970	900	8	Noir	Chromé	1970908NC
1970	900	8	Noir	Inox	1970908NI
1970	900	8	Satiné	Chromé	1970908SC
1970	900	8	Satiné	Inox	1970908SI
1970	900	8	Inox	Inox	1970908II
1970	900	8	Gris	Gris	1970908PP
1970	900	8	Laitonné	Laitonné	1970908LT

Tour du fouillot 45o (2230BA et 2240PA).

Modèle	Longueur barre	Carré mm	Finition support	Finition barre	Référence
1970	900	9	Noir	Vert	19709G9NV
1970	900	9	Noir	Noir	19709G9NN
1970	900	9	Noir	Rouge	19709G9NR

### 4. Cylindres

N'importe quelle gamme de cylindres TESA peut être employée, en rendant ainsi plus facile la réalisation d'organigramme. La mesure de celui-ci sera donnée par l'épaisseur de la porte et la position de la serrure.

### 5. Carrés

Chaque barre 1970 inclut :

- Barre avec fouillot de 8 mm :
  - » Double carré de 8-8 / 8-8 vissé. Réf. CD2030S8M
- Barre avec FOUILLOT de 9 mm :
  - » Double carré de 9-9 / 9-9 vissé. Réf. CD9X559X67

# Dispositifs anti-panique de poussée

## Modèle à mortaiser de deux battants

Certifié EN1125 de l'ensemble 1970 + CF32.

3 7 6 B 1 3 2 2 A C

### Panneau Actif

Utiliser une barre 1970 + serrure CF60 + actionnement extérieur.  
Voir références en page 12.

### Panneau Passif

#### 1. Panneau Passif

Utiliser le même que celle du battant actif. Voir références en page 12.

#### 2. Contre-serrure

CF32. Réf. CF320SR9Z. Réversible.

Carré de 9 mm. La partie supérieure et inférieure comprend des pas de vis pour fixer les espagnolettes.

#### 3. Blocage de la barre

Ou ressort de retenue de tiges. Réf. RETFACF32. À placer à l'intérieur de la porte pour le point supérieur de fermeture. Fonctionnement : en actionnant le dispositif anti-panique, les tiges abandonnent leur position et sont retenues par cet élément. Lorsque la porte se referme, l'élément Réf. RETFACF32 frappe l'encadrement et libère le mouvement des tiges et permet la fermeture de la porte.

#### 4. Espagnolettes (supérieures et inférieures)

Réf. BARVECF32. Une extrémité s'achève sur un boulon pour les points de fermeture; de l'autre bout, les tiges sont filetées afin de permettre l'union à la contre-serrure CF32. Cette référence inclut également la gâche de sol.

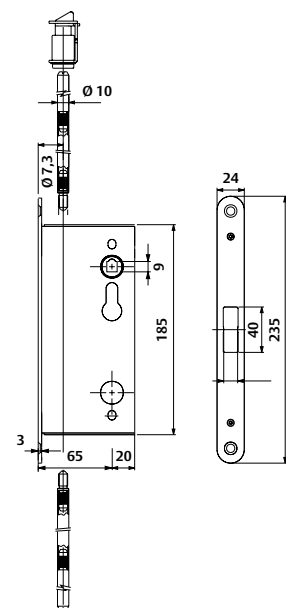

Contre-serrure CF32

